



BENZİNLİ JENERATÖR
KULLANIM KILAVUZU

*GASOLINE GENERATOR
USER MANUAL*

AB SERİSİ | AB SERIES

AKSA JENERATÖR
AB PORTATİF SERİSİ KULLANMA KILAVUZU
AKSA GENERATOR
AKSA AB PORTABLE SERIES USER MANUAL

LÜTFEN BU KILAVUZU DİKKATLİCE OKUYUNUZ; ÖNEMLİ GÜVENLİK BİLGİLERİ İÇERİR.

PLEASE READ THIS MANUAL CAREFULLY; IT CONTAINS IMPORTANT SAFETY INFORMATION

BENZİNLİ JENERATÖR / GASOLINE GENERATOR



ÜRETİCİ FİRMA / MANUFACTURER COMPANY

AKSA JENERATÖR SAN. A.Ş.

Rüzgarlıbahçe Mahallesi Özalp Çıkmazı

No:10 Kavacık, Beykoz - İSTANBUL

T: 444 4 630

e-mail: aksa@aksa.com.tr

YETKİLİ SERVİS / AUTHORIZED SERVICE

AKSA SERVICE & SPARE PARTS

Adres/Adress: Murat Bey Beldesi

Güney Girişi Cad. No:8

34540 Çatalca / İstanbul

T: + 90 212 887 11 11

F: + 90 212 887 10 20

e-mail: aksa@aksaservis.com.tr

Bu kılavuzda yer alan bütün bilgiler, yayınlama tarihinde mevcut olan son ürün bilgilerine dayanmaktadır. Geliştirmeler ya da diğer değişiklikler nedeniyle, bu kılavuz ile jeneratörünüz arasında farklılıklar olabilir. AKSA, herhangi bir zamanda ihbarda bulunmaksızın değişiklik hakkını saklı tutar.

İÇİNDEKİLER

1. Giriş	1
2. Garanti, Servis ve Ürün Kullanım Ömrü	1
3. Kullanıcının dikkat etmesi gereken hususlar (kullanım hataları)	2
4. Kullanım Bilgileri	2
4.1. Cihaz tanımı	2
4.2. Müşteri sorumlulukları	2
4.3. Paketten çıkarma uyarıları	2
4.4. Jeneratörün teslim alınması ve Taşınması	2
4.5. Jeneratörün çalışacağı yer	2
4.6. Toprak hattı bağlantısı	2
4.7. Yük	2
4.7.1. AC uygulaması	2
4.7.2. Aşırı yük	3
4.8. Çevre koruma önlemleri	3
4.9. Enerji tüketimi açısından jeneratörü verimli kullanma	3
5. Genel güvenlik tedbirleri	3
5.1. Yangını önlemek	4
5.2. Egzoz gazlarına karşı korunma	4
5.3. Haşlanmaya dikkat	4
5.4. Elektrik çarpması ve kısa devreler	4
5.5. Akü şarjı	4
5.6. Jeneratörü çalıştırmadan önce	4
6. Jeneratör Bileşen Parçalarının tanımları	5
7. Motor Yağı Özellikleri.....	6
7.1. Motor Yağı Seviyesi.....	6
7.2. Motor Yağ Değişimi.....	7
7.3. Motor Yağ Filtresinin Değişimi.....	7
8. Benzin.....	7
9. Çalıştırma öncesi kontroller	8
10. Motorun çalıştırılması	8
11. Motorun Durdurulması	10
12. Depolama Talimatları.....	10
13. Bakım Taimatları.....	10
14. Periyodik Bakım Çizelgesi	13
15. Teknik Özellikler	13
16. Dikkat edilmesi gereken hususlar - Emniyet	14
17. ELEKTRİK ÇARPMALARINA KARŞI İLK YARDIM	16

1. GİRİŞ

AKSA portatif jeneratörlerini seçtiğiniz için teşekkür ederiz.

Bu işletim kılavuzu AKSA jeneratör setinizi doğru olarak nasıl kullanacağınızı ve bakım yapacağınızı size anlatır. Uygun işletimi temin etmek için jeneratör setini kullanmadan önce bu kılavuzu lütfen okuyunuz. Jeneratörünüzü en iyi çalışma koşullarında tutabilmek ve ömrünü uzatabilmek için bu talimatları takip ediniz. Takdirlerinizi veya sorunlarınızı bildirmek için satış firmamızla veya yetkili acentemizle temasa geçiniz.

Jeneratörünüzün bakım ve onarımı için eğitilmiş Aksa Servisleri yetkilidir.

Parça değişimlerinde orijinal parçaların kullanılması gerekir.

Yetkisiz kişilerin jeneratörünüze yapacağı müdahaleler yada değişik parça kullanılması sonucunda oluşabilecek sorunlardan Aksa yetkili satıcı ve servisleri sorumlu tutulamaz.

Bu kılavuz AKSA benzinli jeneratör seti genel parçaları ile ilgilidir.

İkaz ve uyarılara lütfen özel dikkat gösterin.

⚠ İKAZ Bu ön ikazları uygun şekilde izlememek maddi hasara, ciddi yaralanmalara veya ÖLÜMLERE yol açabilir.

Bu jeneratörü çalıştırmadan önce bütün etiketleri ve kullanıcı kılavuzunu okuyunuz.

Yalnızca iyi havalandırılan alanlarda işletiniz. Egzoz gazı zehirli karbon monoksit içerir ve ölümcül olabilir. Yakıt doldurmadan önce mutlaka motoru durdurunuz. Yeniden çalıştırmadan önce 5 dakika bekleyiniz.

Saçılmış yakıt veya kaçakları kontrol ediniz. Kullanmadan önce temizleyin veya tamir ediniz.

Her türlü ateş kaynağını her zaman yakıt tankından uzakta tutunuz.

⚠ İKAZ Eğer talimatlar izlenmezse ciddi yaralanmaların ve hatta ölümlerin olabileceğini belirtir.

⚠ UYARI Eğer talimatlar dinlenmezse ciddi yaralanmalara veya ekipmanın hasarına yol açabileceğini belirtir.

AKSA benzinli jeneratör setini, kılavuzdaki talimatlara uygun şekilde işletirseniz ihtiyaçlarınızı karşılayacaktır. Ters halde, ciddi yaralanmalar ve ekipman hasarı oluşabilir.

2. GARANTİ, SERVİS VE ÜRÜN KULLANIM ÖMRÜ

Bu kılavuzda belirtilen esaslara uyulması koşuluyla jeneratörünüz malzeme ve imalat hatalarına karşı (2) iki yıl Aksa Jeneratör garantisindedir.

Garanti süresi, ilgili yasalar gereği satışla birlikte başlar. Garanti Belgesi jeneratörünüzle birlikte, satışı yapan Aksa Jeneratör bayisi tarafından doldurulup, kaşe basılacak ve size verilecektir. Lütfen garanti belgesini +90 212 651 60 40 numaralı faksa göndererek veya www.aksaservis.com.tr den giriş yaparak garanti sürecini başlatınız. Lütfen Garanti Belgenizi, garanti süresi içinde, yetkili servis garanti işlemini yapabilmesi için saklayınız ve servis tarafından istendiğinde gösteriniz. Garanti koşulları Garanti Belgesi üzerinde açıklanmıştır.

Jeneratörler için Sanayi ve Ticaret Bakanlığı'na belirtilen minimum kullanım ömrü (10) on yıldır. Satıcı firmalar bu süre içerisinde cihazın yedek parçasını ve servisini ücreti karşılığında sağlar.

Aksa Jeneratör yetkili servis listesini www.aksa.com.tr adresinde bulabilirsiniz.

GARANTİ HAKKINDA

AKSA ÜRÜNLERİ ÜZERİNDE GARANTİ ELDE ETMEK İÇİN SATIN ALMA MAKBUZ KANITINIZI SAKLAYINIZ.

EĞER GARANTİ SERVİSİNİN TALEP EDİLDİĞİ ZAMANDA İLK SATIN ALMA TARİHİNİN KANITINI TEDARİK EDEMİYORSANIZ GARANTİ TARİHİNİ BELİRLEMEK İÇİN ÜRÜNÜN ÜRETİM TARİHİ KULLANILACAKTIR.

Herhangi bir Aksa Yetkili Servis Bayi garanti tamirlerini yapabilir. Garanti tamirlerinin çoğu rutin olarak yapılır, fakat bazen garanti servisi talebi uygun olmayabilir. Örneğin kötü kullanma, rutin bakımın eksikliği, sevkیات, yükleme -boşaltma, depolama veya uygun olmayan kurulum sonucunda teçhizat hasar görmüşse garanti servisi uygulanmaz. Aynı şekilde, teçhizat üzerindeki seri numarası ve üretim tarihi sökülümüşse veya teçhizat üzerinde değişiklik veya modifikasyon yapılmışsa garanti hükümsüzdür. Garanti periyodu süresince Yetkili Bayi Servisi istendiğinde muayene yapar, normal kullanın veya hizmet altında kusurlu bulunan herhangi bir parçayı tamir eder veya değiştirir. Bu garanti aşağıdaki tamir ve teçhizatı kapsamaz:

•Normal Aşınma: Açık hava Güç Teçhizatı ve motorları, bütün mekanik aygıtlar gibi, iyi hizmet vermeleri için periyodik parçalara ve servise ihtiyaç duyarlar.

Bu garanti, normal kullanımın, bir parçanın veya teçhizatın ömrünü tüketmesi hali için geçerli değildir.

•Kurulum ve Bakım: Bu garanti, uygunsuz veya yetkisiz kurulum veya değiştirme ve modifikasyon, kötü kullanım, ihmal, kaza, aşırı yüklenme, aşırı hız, uygunsuz bakım, tamir veya depolama ve bunun gibi kanaatimizce performansını ve güvenilirliğini aksi yönde etkilemeye maruz kalmış teçhizat veya parçalara uygulanmaz. Bu garanti, ayarlamalar, yakıt sistemi temizliği ve engel (kimyasal, kir, karbon, kireç vs den kaynaklanan) gibi normal bakımı da kapsamaz.

•Diğer Hariç Tutmalar: Bu garanti, aşınan parçaları, örneğin motor yağı, o-ringler, filtreler, sigortalar, bujiler veya enjektörler vs, veya kazalar, kötü muamele, modifikasyonlar, değiştirmeler veya uygun olmayan servis veya donma veya kimyasal bozulmalardan

kaynaklanan hasar veya arızalar garanti kapsamı dışında hariç bırakır. Bu garanti, üreticinin kontrolü dışındaki doğal afet ve diğer mücbir sebeplerden kaynaklanan hataları kapsamaz. Ayrıca kullanılmış, islah edilmiş ve demonstrasyon teçhizatı olarak kullanılmış, şebeke elektriği yerine ilk güç olarak kullanılan teçhizat ve yaşam destek uygulamalarında kullanılan teçhizat kapsamı dışındadır.

- Trifaze gruplarda, Monofaze yük beslemek amaçlı, tek faz üzerinden monofaze alınarak bu faza %30'dan fazla yüklenmesi sakıncalıdır ve ürün garantisi kapsamına çıkar.

3. KULLANICININ DİKKAT ETMESİ GERAKEN HUSUSLAR (kullanım hataları)

Aşağıda yazılı hususlar, (jeneratörü) kullanım hatası kapsamında değerlendirilmektedir. Bu durumlar garanti kapsamına girmemektedir.

- Jeneratörün ani ve kalıcı olarak aşırı yükü yüklenmesi; Bu durumda jeneratörün voltaj regülatörü veya alternatörü yanmaktadır.
- Üç fazlı jeneratörün dengesiz yüklenmesi ve fazlardan birisinden nominal akımın üzerinde akım yüklenmesi; Bu durumda jeneratörün alternatörü yanmaktadır.
- Jeneratörün şebeke elektriğinin bulunduğu prize veya ekipmana bağlanması; Bu durumda jeneratör hasar görmektedir.
- Kalitesiz, kirli ve sulu yakıt kullanılması; Bu durumda motorun yakıt sistemi zarar görmektedir.
- Elektrik marşlı jeneratör gruplarında motoru çalıştırmak için uzun süreli marş yapılması; Bu durumda marş motoru hasar görmektedir.
- Elektrik marşlı jeneratör gruplarında kullanılan akünün uzun süre şarj yapılmadan bekletilmesi durumu; Bu durumda akü hasar görmektedir.

4. KULLANIM BİLGİLERİ

4.1. Cihaz Tanımı

Bu ürün, alternatif elektrik güç kaynağı sağlayan bir jeneratördür.

4.2. Müşteri sorumlulukları

- Kullanıcı kılavuzunda verilen talimatları okuyunuz ve yerine getiriniz.
- Jeneratörü kullanırken kullanıcı kılavuzunda belirtildiği gibi düzenli bakım programına uyunuz.

4.3. Paketten Çıkarma Uyarıları

Jeneratör kurulum için hazır bir şekilde sevk edilir. Düşürme, çarpma, vs ile hasar vermektan kaçınınız.

4.4. Jeneratörün teslim alınması ve Taşınması

Jeneratörünüzü teslim aldığınızda cihazın tam ve iyi durumda olduğunu kontrol ediniz. Jeneratörün dikkatle taşınması gerekir. Cihaz hemen kullanılmıyacaksa bir depoya, zarar görmeyeceği uygun bir şekilde konulabilir. Jeneratör ağırlığı teknik özellikler tablosunda verilmiştir.

ÖNEMLİ: Teslimat sırasında herhangi bir eksiklik veya hasar tespit edilirse teslimatı yapan kişiye bütün hasarları nakliye makbuzu üzerine not ettiriniz ve imzasını attırınız. Eğer kayıp veya hasarlı teslimattan sonra fark edilirse hasarlı malzemeleri ayırınız ve nakliyeciyi ile şikâyet prosedürleri için temasa geçiniz. Kayıp ve hasarlı parçalar garanti kapsamında değildir.

Grup ağırlığı, grup etiketinde de mevcuttur. Jeneratörü metal şasesinden, tutarak taşıyınız, gerekli durumlarda 2 kişi ile kaldırıp taşınmalıdır.

4.5. Jeneratörün çalışacağı yer

Jeneratör açık havada dışarıda kurulmalıdır. Egzoz gazlarının birikebileceği ve potansiyel olarak oturan bir binaya girebileceği veya emilebileceği bir yere jeneratörü KURMAYINIZ. Jeneratörünüzü, jeneratörün ağırlığı taşıyacak sağlamlıkta yatay ve düzgün bir zemine yerleştiriniz. Jeneratörün tüm eksenleri eğimi 10° geçmemelidir.

Jeneratörünüzü kötü hava koşullarından korunaklı, temiz ve iyi havalandırılan bir yere yerleştiriniz.

Jeneratörünüzü çevreye ve insanlara zarar vermeyecek bir yere yerleştiriniz.

Nesneler ile jeneratör arasında en az 1,5 metre mesafe bırakınız.

4.6. Toprak hattı bağlantısı

Elektrik çarpması tehlikesini azaltmak için jeneratörünüzü toprak hattına bağlamadan çalıştırmayınız. Toprak hattı bağlantısı, aynı zamanda elektrikli cihazların yaydığı statik elektriği de toprağa aktarır.

Toprak hattı bağlantısı için; 10 mm² kesitli bakır bir kablondan bir ucunu jeneratör şasesine bağlayınız. Kablonun öteki ucunu toprağa gömülen bakır veya pirinç bir çubuğa tutturunuz.

⚠ UYARI: Jeneratörünüzün toprak hattını borulara bağlamayınız. Borularda gaz gibi yanıcı madde varsa, kısa devre durumunda yangın yada patlama söz konusu olabilir.

4.7. Yük

- 2 veya daha fazla makineyi aynı anda başlatmayınız. Birer birer başlatınız.
- 3 fazlı jeneratörlerde yükü her bir faza dengeli şekilde dağıtınız..





UYARI

4.7.1. AC Uygulaması

- 1) Jeneratör setinin nominal hızda çalıştığından emin olunuz, yoksa AVR (Otomatik Voltaj Regülatörü) zorlanmış ikaz üretecektir. Eğer çalışma bu koşullar altında uzun sürecekse, AVR yanacaktır.
- 2) Jeneratör çıkış şalterini devreye verdikten sonra kontrol paneli üzerindeki voltmetreyi gözlemleyiniz, voltmetre tek faz jeneratör seti için 230V±5% (50Hz)'i üç faz jeneratör seti için 400V±5% (50Hz)'i göstermelidir, daha sonra yüklemeye yapılabilir.
- 3) Cihaz yüklerini jeneratör setine sırayla bağlayınız. Motor yükü bakımından öncelikle büyük güçteki elektrik motoru bağlanmalı ve sonra hafif yük motorları bağlanmalı. İşletme yanı sıra, jeneratör seti yavaşlayacak veya birdenbire duracaktır. Jeneratör setini derhal yüklerden kurtarmak gereklidir ve ana şalteri devre dışı yapınız ve kontrolleri gerçekleştiriniz.
- 4) Üç fazlı jeneratör seti; işletme sırasında üç faza gelen yükleri dengeleyiniz. Toleranslar eğer 20%' yi aşarsa motoru kontrol için durdurunuz. Toleransın üç faz arasında 20%'den az olmasını sağlayınız.
 - Her faz için yük nominal yükün altında olmalı ve akım da nominal akımın altında olmalı.
 - Üç fazlı asenkron motorları başlatma ile ilgili olarak öncelikle ağır yük motorlarını başlatınız ve sonra hafif yük motorlarını başlatınız.

4.7.2. Aşırı yük

Jeneratör sürekli çalışıyorsa, etiketinde belirtilen çalışma yükünü (amper veya watt olarak) aşmayınız. Jeneratörün bağlantılarını yapmadan ve çalıştırmadan önce, jeneratörün besleyeceği tüm elektrikli cihazların (etiketlerinde belirtilen) elektrik gücünü (amper veya watt olarak) toplayınız. Bulunan değer jeneratörün kapasitesini aşmaması gerekir. Eğer bulunan değer jeneratör kapasitesinin üzerindeyse en gereksiz cihazlar devreden çıkartılmalıdır. Eğer bu yapılamıyorsa mevcut jeneratörün yerine uygun kapasitede jeneratörle değiştirilmesi gerekir.

 NOT
<ul style="list-style-type: none">• Eğer devrelerin aşırı yüklemesi AC devre koruyucu şalter devreyi açarsa, devredeki elektrik yükünü azaltın ve işleme devam etmeden önce birkaç dakika bekleyiniz.
 NOT
<ul style="list-style-type: none">• Eğer yük altında çalışan elektrikli cihazlar (testere, matkap vb. gibi) etikette belirtilen değer üzerinde güç harcarlar. Örneğin, çok sert bir metali kesen bir testere etikette yazan değer 3-4 katı güç gerektirir. Jeneratörün gücü belirlenirken bu durum dikkate alınarak seçim yapılması uygun olacaktır.

4.8. Çevre Koruma Önlemleri

Çevreyi rahatsız etmemek ve gürültü kirliliğine neden olmamak için jeneratörü çalıştıracağınız yeri seçerken dikkatli olunuz. Jeneratörü olabildiğince çevreyi daha az rahatsız edeceği, sesin yankı yapmayacağı yerlerde kullanınız. Eğer böyle bir ortam sağlanamıyorsa, gerekli hallerde ses yalıtımı yapılabilir.

Motorun yağını yere ya da atık su kanalına değil uygun bir kaba boşaltınız ve biriktiriniz. Yağ tedarik firmasından atık yağların toplanması hakkında bilgi alın ve ilgili yere teslimini sağlayınız. Petrol türevlerinin (yağ, yakıt) toprak, akarsu ve deniz ile teması durumunda toprak, akarsu ve deniz kullanılamaz duruma gelmektedir.

Jeneratörün ağaçlık veya çalılık bir alanda kullanılması halinde yangın tehlikesi olabilir. Bunu önlemek için Jeneratörün çevresi dikkatle temizlenmelidir.

Kullanım zamanı dolmuş veya hasar gören aküleri, akü tedarikçinize teslim ediniz. Akülerin geri dönüşümü yapılabilmekte ve zehirli atıkların; asit, kurşun gibi maddelerin doğaya karışması engellenmelidir. Ambalaj atıklarını (Karton, naylon); Belediyelerin geri dönüşüm tesislerine teslim ediniz.

4.9. Enerji tüketimi açısından verimli kullanıma ilişkin bilgiler

Yakıt tüketiminin (enerji tüketiminin) verimli olması:

- Jeneratör rutin bakımlarının zamanında yapılması
- Benzinli motorun karbüratörünün, bujisinin ve hava filtresinin temiz olması
- Motorun supap ayarlarının zamanında yapılması
- Müşteri yüklerinde kullanılan lambaların tasarruflu tip, fan ve pompaların bakımlı olması

Yukarıda yazılı özelliklerin yerine getirilmesi durumunda, yakıt tüketiminin verimli ve enerjinin verimli kullanılmasını sağlayacaktır

5. GENEL GÜVENLİK TEDBİRLERİ

Jeneratör kullanım bilgisi olmayan kişilerin jeneratörü çalıştırmasına izin vermeyiniz. Jeneratör dururken ve çalışırken çocukların jeneratörü kurcalamalarına izin vermeyiniz. Çocuklar için tehlikeli olabilir ve jeneratörünüz zarar görebilir.

Hayvanların jeneratörün yanına yaklaşmasını engelleyiniz. Hayvanlar için tehlikeli olabilir ve jeneratörünüz zarar görebilir.

Jeneratörün kullanımı ile ilgili konularda standartlar ve yerel düzenlemelere öncelikle uyulmalıdır.

5.1. Yangını önlemek için

Motor çalışırken yakıt tankına yakıt eklemeyiniz.

Taşan yakıtı temiz bir bezle silin. Patlayıcı ve diğer yanıcı maddeleri jeneratörden uzakta tutunuz, bu malzemelerin bulunduğu ortamlarda jeneratörü çalıştırmayın.

- Yangını önlemek için ve uygun havalandırmayı sağlamak için işletim sırasında jeneratör setini binalardan ve diğer ekipmandan en az bir buçuk metre uzakta tutunuz.
- Jeneratör setini düz bir yüzeyde çalıştırınız.

5.2. Egzoz gazlarına karşı korunmak için

Egzoz gazları sağlığa zararlı yüksek oranda zehirleyici karbon monoksit gazı ihtiva eder. Havalandırma koşullarına uyulması gerekir. Aksi halde ölüme neden olabilir.

Jeneratör setini kapalı alanlarda veya kötü havalandırılan yerlerde kullanmayınız. Eğer jeneratör setini kapalı alanda kullanmak gerekiyorsa, uygun havalandırma sağlandığından emin olunuz.

5.3. Haşlanmamaya dikkat ediniz

Motor çalışırken veya durduktan kısa süre sonra susturucu ve motor gövdesi çok sıcaktır, yanık oluşmaması için bu parçalara dokunmayınız.

5.4. Elektrik çarpması, kısa devreler

Jeneratör çalışırken yüksek gerilim üretir. Bu nedenle ilgili yasa ve düzenlemelere titizlikle uyulmalıdır.

Elektrik çarpmalarını veya kısa devreleri önlemek için elleriniz ıslakken jeneratör setine dokunmayınız. Jeneratör seti suya dayanıklı değildir, bu yüzden yağmur, kar veya su sıçramalarına maruz kalan yerlerde kullanılmamalıdır.

Jeneratör setinin ıslak yerde kullanımı işletim sırasında kısa devrelere ve elektrik çarpmalarına yol açabilir.

- Arızalı aygıtlardan elektrik çarpmasını önlemek için jeneratör seti topraklanmalıdır. Jeneratör grubu, kuvvet kablosu vasıtasıyla işletme topraklama sistemine bağlantısını yapınız.
- Bağlantılarda, standartlara uygun esnek kauçuk kaplı kablolar kullanılmalıdır.
- Jeneratör elektrik şebekesi gibi başka bir elektrik kaynağına bağlanmamalıdır.

UYARI

- Ev veya işyerlerinde kullanılan bir çok elektrikli cihazlar, bünyesinde bulunan elektrik motoru nedeni ile ilk çalıştırma esnasında yaklaşık 10-15 saniye süresince nominal gücünün yaklaşık 3 katı ek güce ihtiyaç duyarlar. Jeneratör gücünü aştığınız durumlarda AC devre kesici elektriği keserek koruma yapacaktır. Bu durumda jeneratörünüzü durdurunuz. Güç kontrolünü yaptıktan sonra tekrar çalıştırınız.
- Her bir priz için belirlenmiş akım limitini aşmayınız.
- Jeneratör setini ev veya iş yerindeki her hangi bir prize doğrudan bağlamayınız. Bu, jeneratör setine ve evdeki elektrikli aygıtlara hasar verebilir. Jeneratör ile şebeke elektriğini kutup değiştirici paket şalter kullanarak sisteme bağlayınız.
- Jeneratörü toprak hattı bağlantısı yapılmadan çalıştırmayınız. Bütün elektrik kablolarının sağlam ve bağlantıların uygun olduğuna emin olunuz.

5.5. Aküyü Şarj Ederken (elektrik marşlı gruplar için)

Akü elektroliti sülfürik asit içermektedir. Gözlerini, cildinizi ve elbiselerinizi koruyunuz. Temas halinde, su ile yıkayınız ve hemen tıbbi yardım alın, özellikle gözleriniz etkilendiyse.

Akü yüksek şiddette patlayıcı olabilen hidrojen gazı üretmektedir. Akünün yakınında sigara içmeyiniz veya alev ve kıvılcımları yaklaştırmayınız, özellikle şarj ederken.

Aküyü tam olarak havalandırılan bir yerde şarj edin.

5.6. Jeneratör setini çalıştırmadan önce

- Motor yağı seviyesini kontrol ediniz.
- Yakıt seviyesini kontrol ediniz. Yakıt dolumu esnasında mutlaka jeneratörü durdurunuz.
- Motor üzerinde, yağ, yakıt sızıntısı olup olmadığını kontrol ediniz.
- Akünün şarj durumunu kontrol ediniz.
- Nesnelere jeneratör arasında en az 1,5 metre mesafe bırakınız..

6. JENERATOR BİLESEN PARÇALARININ TANIMI

1. Yakıt tankı
2. Yakıt tank kapağı ve göstergesi
3. Yakıt açma-kapama valfi
4. Yakıt filtresi
5. Motor çalıştırma-durdurma anahtarı (OFF, RUN, START)
6. AC soket
7. AC devre kesici
8. Yağ boşaltma tapası
9. Yağ doldurma tapası
10. Yağ çubuğu
11. Yağ filtresi (AB 100ME, AB 100TE)
12. Manuel çalıştırma tutamağı
13. Ateşleme bujisi
14. Marş motoru
15. Jikle kolu
16. Karburatör
17. Susturucu
18. Hava temizleyici
19. Akü

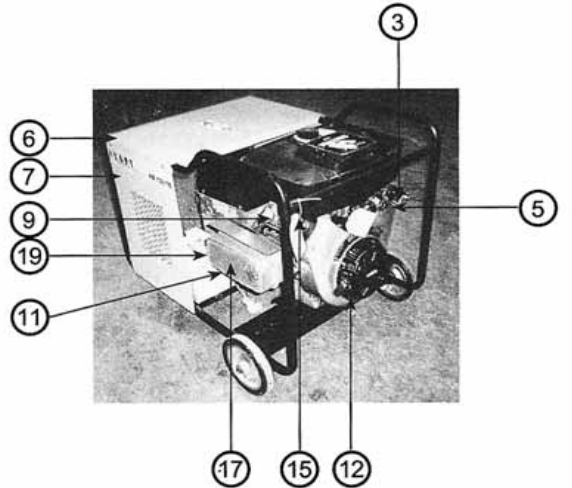
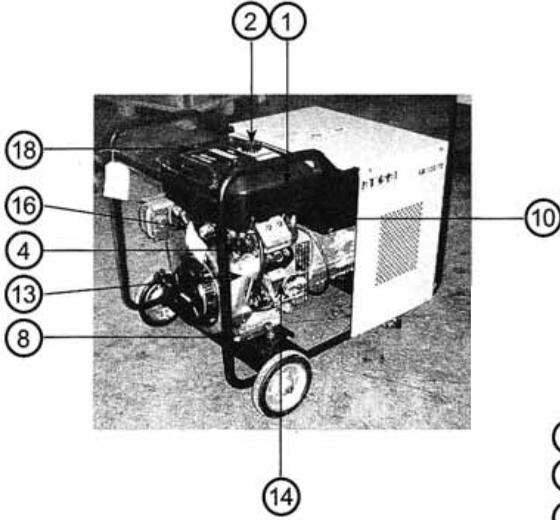

7.MOTOR YAĞI OZELLİKLERİ

API (American Petroleum Institute) servis sınıfı SC, SD, SE, SF veya SG olan yüksek kaliteli deterjan yağı kullanın. Başka yağların kullanılması ya da yağ değiştirme sürelerinin tavsiye edilenden daha uzun tutulması motora zarar verebilir.

Yağ kapları üzerindeki bir logo ya da simge API Servis Sınıfını ve SAE viskozite derecesini gösterir.

Bölgenizdeki mevsim sıcaklıklarına dayalı olarak bir viskozite derecesi seçmek için çizelgeyi kullanın.

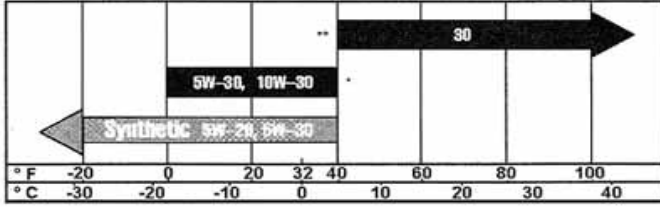

4°C'nin üzerindeki sıcaklıklarda çoklu-viskozite yağlarının (10W-30 vb.) kullanılması yüksek yağ sarfiyatına ve olası motor hasarına neden olacaktır. Eğer bu yağ tiplerini kullanıyorsanız, yağ seviyesini sık sık kontrol edin.

SAE 30 yağı, 4°C'nin altında kullanılırsa, yetersiz yağlama nedeniyle sert startlama ve olası motor silindir hasarına neden olacaktır.

7.1.Motor yağ seviyesi

Motor yağ seviyesini motor yağ çubuğuyla kontrol edin.

1. Motoru durdurun, düz ve soğuk olduğundan emin olun. Yağın kartere boşalması için zaman geçmesini sağlamak üzere soğumasına izin verin.
2. Çubuğu çekmeden önce, etrafındaki alanı temizleyin.
3. Çubuğu çekin; yağı silin. Çubuğu borunun içine tekrar sokun ve aşağı kadar bastırın.
4. Çubuğu çıkarın ve yağ seviyesini kontrol edin. Yağ seviyesi çubuk üzerindeki "FULL" işaretine kadar olmalı, bu işareti aşmamalıdır.
5. Eğer yağ seviyesi düşükse, çubuk üzerindeki "FULL" işaretine kadar uygun tipte yağ ekleyin. Sonra tekrar kontrol edin.
6. Motoru çalıştırmadan önce çubuğu ve yağ dolum kapağını iyice sıkıştırın.

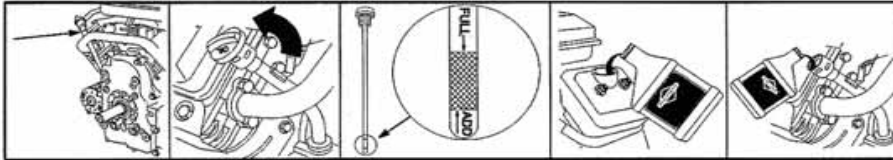



DİKKAT:

Eğer motor yağ seviyesi "L" sınır çizgisinin altında ise asla jeneratörü çalıştırmayın.



DİKKAT:

Yağ koyarken, jeneratör düz zemin üzerine yerleştirilmelidir. Aşırı doldurulması, yağ sıcaklığının tehlikeli seviyeye çıkmasına neden olacaktır. Eğer çok az yağ eklenirse, ciddi motor hasarı meydana gelebilir.

7.2. Motor yağ değişimi

İlk 8 saatlik çalışmadan sonra yağı değiştirin. Daha sonra, her 50 saatlik çalışmadan sonra yağı değiştirin. Eğer motor ağır yük altında ya da yüksek ortam sıcaklıklarında çalıştırılıyorsa, yağı 25 saat sonra değiştirin.

1. Boşaltma tapasını çıkarın ve motor sıcakken yağı boşaltın.
2. Boşaltma tapasını yerine takın.
3. Çubuğu çıkarın ve tavsiye edilen kalitede yeni yağ doldurun.
4. Yeni motor yağınızı yağ doldurma deliğinden dışarıya yağ akıncaya kadar koyun.



5. Yağ doldurma tapasını takın ve sıkıştırın.

7.3. Yağ Filtresinin Değişimi (Yalnız AB 110TE ve AB 110ME modelleri için)

Her 100 saatlik çalışmadan sonra yağ filtresini değiştirin. Yağı boşaltın ve kullanılmış yağ filtresini çıkarmadan önce yeni yağ koyun. Yeni filtreyi takmadan önce, yağ filtre contasını yeni, temiz yağ ile hafifçe yağlayın. Conta yağ filtre adaptörüyle temas edinceye kadar elle sıkıştırın. ½ Veya ¾ tur daha fazla sıkıştırın.

8. BENZİN

Aksa, en az 85 pompa oktanlı ((R+M)/2 yöntemi) hiç alkol içermeyen kurşunsuz benzin kullanmanızı tavsiye eder. Alkol içermeyen normal kurşunlu benzin de kullanılabilir. Kurşunsuz benzin ile etanol (etil alkol) karışımları bazı yerlerde ticari olarak satılmaktadır. Bu karışımlar kullanılabilir; yalnız şu şartla ki, bunlar % 5'den fazla etanol içermemelidirler. Kullandığınız benzin-etanol karışımının, herhangi bir alkol içermeyen kurşunsuz benzin için tavsiye edildiği gibi en az 85 pompa oktana sahip olduğundan emin olun.

Metanol için ortak çözücüler ve korozyon inhibitörleri içerseler bile, METANOL içeren benzinler kullanmayın (metil ya da ağaç alkolü) böyle yakıtların kullanılmasından kaynaklanan yakıt sistemi arızası ve performans sorunları Aksa'nın sorumluluğunda değildirler ve sınırlı garanti kapsamına girmemektedirler.

⚠ UYARI:

Benzin son derece yanıcı ve zehirlidir. Yakıt doldururken daima aşağıdaki önlemlere uyun.

- Aşırı doldurmayın. Yakıt genişmesi için yakıt tankında yer bırakın.
- Yakıt dolumunu iyi havalandırılmış bir yerde yapın.
- Sigara içmeyin ve çıplak alevlerden ve kıvılcıklardan uzak durun.
- Yakıtı dökmemeye dikkat edin. Eğer dökerseniz, hemen temizleyin.
- Motoru kapatın ve sıcak motor üzerine yakıt dökmekten kaçının.
- Benzinin deriyle uzun süre temas etmesinden ve solunmasından kaçının.
- Emniyetli bir yerde yakıt doldurun. Jeneratörü çalışma yerinden en az 3 metre (10 ft) uzağa taşıyın. Yakıt tankında oluşmuş olabilecek herhangi bir basıncı salıvermek için yakıt tank kapağını yavaşça açın. Motoru yeniden çalıştırmadan önce jeneratörü çalışma yerine geri götürün.

⚠ DİKKAT:

- Daima yeni benzin kullanın. Uzun süre yakıt tankında tutulan benzin vernik ve zamk oluşturarak motora hasar verebilir.
- Yakıt katkı maddeleri ya da özel startlamayı kolaylaştıran sıvılar kullanılmamalıdır; çünkü contalar ve diğer kauçuk bileşim hasar görebilir.

9. ÇALIŞTIRMADAN ÖNCE

Motoru başlatmadan önce yakıt açma-kapama valfini ¼ tur kadar saat yönünün tersine doğru döndürün. Eğer motor karburatör tipi durdurma şalterine sahipse, çalıştırmadan önce I'ya (RUN) basın.

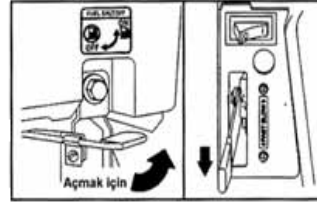

Yakıt açma-kapama valfi

Stop switch
Açmak için

10. MOTORUN ÇALIŞTIRILMASI

Motoru çalıştırmak için:

1. Bir kabloyu toprak terminaline ve harici bir toprak kaynağına bağlayarak jeneratörü topraklayın.

⚠ UYARI:

Eğer cihaz arızalıysa ya da kullanım sırasında arızalanırsa elektrik çarpmasını ya da jeneratörün hasar görmesini engellemek için jeneratör topraklanmalıdır.

2. Yağ ve yakıt seviyesini kontrol edin.
3. Jeneratöre bağlı bir yük var ise bağlantısını kesin.
4. Gaz kelebeği kontrolünü (eğer var ise) RUN ya da FAST konumuna getirin.
5. Jikle kontrolünü CHOKE ya da START konumuna getirin.

Manuel çalıştırma mekanizması:

- İpi resimde gösterildiği gibi kavrayın ve karşı direnç hissedinceye kadar yavaşça çekin. Sonra, karşı direnci yok edecek şekilde, geri tepmeyi engellemek ve motoru çalıştırmak için ipi hızla çekin. Eğer gerekirse, jikle kapalıyken ve gaz kelebeği kontrolü FAST pozisyonundayken işlemi tekrarlayın. Motor çalıştırdında. FAST pozisyonunda çalıştırın.



Elektrik starter:

- Motoru çalıştırmak için anahtarı döndürün. Eğer gerekirse, gaz kelebeği kontrolü FAST pozisyonundayken işlemi tekrarlayın. Motor çalıştırdında, FAST pozisyonunda çalıştırın. Marş süresini uzatmak için kısa başlangıç döngüleri (dakika başına 15 saniye) kullanın. Uzun süre marşlama marş motoruna zarar verebilir.
- Motoru ısıttıktan sonra, jikle kolunu yerine döndürün.
- Jeneratöre herhangi bir elektrik cihazı bağlamadan önce motorun en az 1 dakika çalışmasına izin verin.

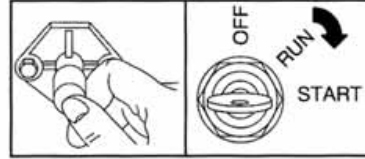

⚠ UYARI:

Sıcak motor ya da sıcak egzost borusuna dokunmayın; aksi takdirde yanabilirsiniz.

Jeneratör'ün kullanılması

⚠ DİKKAT:

Herhangi bir elektrikli ekipmanın voltaj değerinin, jeneratör üzerindeki plakada yazılı değere uymasına dikkat edin.

11. MOTORUN DURDURULMASI

Motoru durdurmak için:

1. Bağlı olan herhangi bir elektrik cihazının bağlantısını kesin.
2. Motorun yaklaşık 2 dakika çalışmaya devam etmesini sağlayın.
3. Motoru durdurmak için jikle kolunu CHOKE' ye getirmeyin. Geri ateşleme ya da motor hasarı meydana gelebilir. Gaz kelebeğini SLOW pozisyonuna getirin ve sonra külbütör şalterini 0 (STOP) konumuna doğru itin ya da anahtarı, eğer varsa, OFF yazısına doğru çevirin. Jeneratör kullanılmadığı zaman ya da başında biri bırakılmadığında anahtarı daima marştan çıkarın.
4. Yakıt açma-kapama valfini kapatın.



DİKKAT:

Motoru asla birden bire durdurmayın. Bu durum hızlı ısı birikmesine ve motorun ciddi şekilde hasar görmesine neden olacaktır.

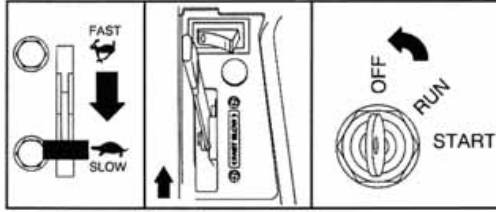

12. DEPOLAMA TALİMATLARI

1. Tanktaki bütün yakıtı boşaltın ve yakıtın tamamen bitmesinden dolayı duruncaya kadar motoru çalıştırın.
2. Motor sıcak durumdayken, yağı karterden boşaltın. Tavsiye edilen yeni yağla doldurun.
3. Ateşleme bujisini çıkarın ve silindirin içine yaklaşık 30 ml motor yağı koyun. Ateşleme bujisini yerine takın ve yağı dağıtmak için volanı yavaşça çevirin.
4. Silindir, silindir kafası kanatları, üfleyici yuvası, döner siper ve susturucu bölgelerindeki kiri ve süprüntüyü temizleyin.
5. Jeneratörü dik konumda, kuru ve iyi havalandırılan bir yerde üzerine bir örtü yerleştirerek saklayın.

13. BAKIM TALİMATLARI



Motorun kazayla çalışmasını önlemek için:

Motoru servis yaparken, ateşleme bujisinin kablolarını çıkarın ve akünün negatif kutup başı bağlantısını çıkarın.

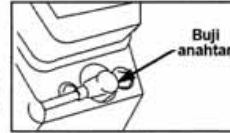

Hava temizleyici

1. Kapağın iki tarafındaki klipslerin halkalarını açın ve kapağı çıkarın.
2. Ön temizleyiciyi dikkatlice sürerek kartuştan çıkarın. Ön temizleyicinin servis işlemini yapmak için, sıvı deterjan ve su içinde yıkayın. Temiz bir bez içinde sıkarak kurulayın. Motor yağıyla doyunlaştırın. Bütün fazla yağı almak için temiz, emici bez içinde sıkın. Eğer fazla kirli ya da hasarlıysa değiştirin.
3. Düğmeyi ve kartuş plakasını çıkarın. Karburatörün içine herhangi bir pislik girmesini engellemek için kartuşu dikkatlice çıkarın. Kartuşun servis işlemini yapmak için, düz bir yüzeye hafifçe vurarak temizleyin. Kartuşu yağlamayın. Eğer çok kirliyse ya da hasarlıysa değiştirin.

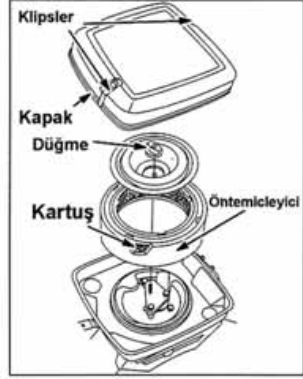

Not:

Kartuşu temizlemek için kerosen gibi petrol ürünü çözücüler ya da basınçlı hava kullanmayın. Bunlar kartuşun bozulmasına neden olacaktırlar.

4. Kartuşu, kartuş plakasını ve düğmeyi yerine takın.
5. Ön temizleyiciyi kartuşun üzerine monte edin.
6. Kapağı yerine takın ve klipsleri gövdeye tutturun.

Motoru ve parçaları temiz tutun

Pisliği ve kalıntıları bir bezle ya da fırçayla alın. Güçlü su püskürterek temizlemeyin, çünkü su yakıt sistemini kirletebilir.

Hararetin neden olabileceği motor hasarını engellemek için, her gün (eğer gerekirse daha sık) manuel çalıştırma mekanizmalı motor üzerindeki parmak kılavuzunda veya elektrik startlı motor üzerindeki döner siperlikteki ot, çerçöp ve pisliği temizleyin.

Cihazın pürüzsüz çalışmasını sağlamak için, regülatör bağlantısı, yaylar ve kontrol elemanları üzerinde kalıntı oluşmamasını sağlayın.

Her gün ya da daha sık bir şekilde, motoru çalıştırmadan önce, susturucu bölgesindeki bütün otları ve yanıcı kalıntıları temizleyin.

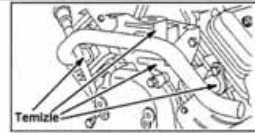
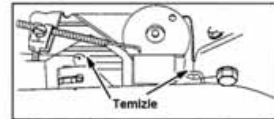

Ot ya da çerçöp hava soğutma sistemini tıkayabilir. Harareti ve motorun hasar görmesini engellemek için resimde gösterilen bölgeyi temizleyin.

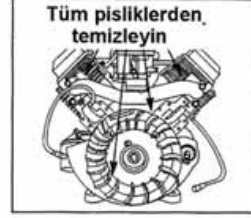

Ateşleme bujisi değiştirin.

Bujiyi kontrol etmek için sadece Briggs & Stratton Fuleer çakısını kullanın.

Yakıt filtresini her yıl değiştirin.

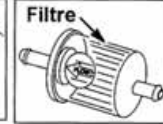
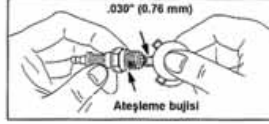

Akü

Akü çözeltisi daima MAX ve MIN seviye çizgileri arasında tutulmalıdır. Eğer seviye MIN seviye çizgisinin altına düşerse, sıvı seviyesi MAX seviye çizgisine ulaşınca kadar SADECE SAF SU ekleyin.

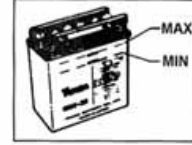

⚠ UYARI

Akü asidi zehirli ve aşındırıcıdır. Gözlerle, deriyle, elbiselerle ve boyanmış yüzeylerle temas ettirmekten kaçınin. Eğer akü asidi, bunlardan herhangi biriyle temas ederse, söz konusu yeri hemen bol miktarda suyla yıkayın.

⚠ DİKKAT

Akü başlarını (terminallerini) çıkarırken, önce negatif terminali, sonra pozitif terminali çıkarın. Akü başlarının bağlantısını yaparken, önce pozitif terminali, sonra negatif terminali bağlayın.

Motor bir ay ya da daha uzun süre kullanılmayacağı zaman, aküyü çıkarın ve serin ve karanlık yerde saklayın.

14. PERIODİK BAKIM ÇİZELGESİ

Jeneratörünüzün düzenli olarak kontrol edilmesi ve bakımının yapılması önemlidir. Aşağıdaki çizelgeye uyun. Belirtilen her süre aralığında, söz konusu servisi gerçekleştirin.

Yapılacak servis	Aralık				
	Her 8 saatte veya günlük	Her 25 saatte	Her 50 saatte	Her 100 saatte	Yıllık
Yağ seviyesini kontrol edin	•				
Yağı değiştir *			•/ Not 1		
Yağ filtresini değiştirin *				•	
Ön temizleyiciyi temizle		•/ Not 2			
Hava temizleyici kartuşu temizle				•/ Not 2	
Soğutma sistemini temizle				•/ Not 2	
Ateşleme bujisini temizle					•
Aküyu kontrol edin			•		
Yakıt filtresini temizle					•
Valf aralıklarını kontrol edin					•

* İlk 5 saatlik çalışmadan sonra yağı değiştir, daha sonra her 50 saatten sonra yağı değiştir.

Not 1: Ağır yük altında veya yüksek sıcaklıklarda çalışıyor ise 25 saatte bir yağı değiştirin.

Not 2: Tozlu koşullarda ya da havayla taşınan pisliklerin mevcut olduğu haliye daha sık temizleyin. Eğer çok kirliyse, hava temizleyici parçalarını değiştirin.

15. TEKNİK ÖZELLİKLER

GRUP MODELİ		AB 30M	AB 110ME AB 110MEK	AB 110TE AB 110TEK	
BRIGGS - STRATTON MOTOR	Vanguard Tip	INTEK	350447	350447	
	Tipi	OHV, Dört Zamanlı, Hava Soğutmalı			
	3600 d/dk da Güç	5,5 HP	18 HP		
	Start Sistemi	Manuel (ip çekme mekanizmalı)	Elektrikli (Akü dahil)		
	Yakıt Cinsi	Kurşunsuz veya Süper Benzin			
	Yakıt Tank Kapasitesi	4 L	16 L / 22L	16 L / 22L	
	%50 Yükte, Tank ile Çalışma Süresi	1 sa. 3 dk	4 sa. 50 dk 6 sa. 39 dk	4 sa. 50 dk 6 sa. 39 dk	
	Yağ Kapasitesi	0,6 L	1,7 L	1,7 L	
	JENERATÖR	Nominal Çıkış Gücü	2kW	8kW	8kW/10kVA
		Voltaj, Tek /Üç faz		230 V	230/400 V
Nominal Akım		8,7 A	34 A	14 A	
Maksimum Çıkış Gücü		2,4kW	8,8kW	8,8kW/11kVA	
Tipi		Kendinden İkazlı			
Faz Sayısı		Tek Fazlı	Tek Fazlı	Üç Fazlı	
Boyutlar; Boy xEn xYük.		Açık Tip	64x45x59cm	91x74x75cm	91x74x75cm
		Kabinli Tip	-	98x62x90cm	98x62x90cm
Grup Ağırlığı		Açık Tip	43 kg	122 kg	117 kg
		Kabinli Tip	-	195 kg	195 kg

16. Dikkat Edilmesi Gereken Hususlar - EMNİYET

1 Genel

Jeneratör doğru kullanılması halinde tamamen güvenli olacak şekilde dizayn edilmiştir. Bununla birlikte güvenlik sorumluluğu jeneratörü kuran, işleten ve bakımını yapan kişilere aittir. Eğer belirtilen güvenlik önlemleri uygulanmış ise kaza ihtimali çok azdır. Herhangi bir teknik operasyon veya işlem yapmadan önce gerekli emniyeti sağlamak operasyon veya işlemi yapan kişiye aittir. Jeneratör yalnızca yetkili ve eğitilmiş kişiler tarafından çalıştırılabilir.

Uyarılar

! Jeneratöre bakım yapmadan veya jeneratörü çalıştırmadan önce kitaptaki tüm uyarıları okuyunuz ve anlayınız. ! Bu kitaptaki prosedür, talimat ve güvenlik önlemlerine uyulmaması halinde kaza ve yaralanmaların artması muhtemeldir. ! Bilinen emniyetsiz bir durumda jeneratörü asla çalıştırmayınız. ! Eğer jeneratörde emniyetsiz bir durum var ise, tehlike uyarısı koyunuz ve akünün negatif (-) kutbunun bağlantısını keserek bu olumsuz durum düzeltilene kadar jeneratörün çalışmasını engelleyiniz.

! Jeneratöre bakım veya temizlik yapmadan önce akünün negatif (-) kutbunun bağlantısını kesiniz.

! Jeneratör standartlara uygun şekilde kurulmalı ve çalıştırılmalıdır.

2 Yerleşim ve Taşıma

Aşağıdaki emniyet tedbirlerini dikkate alınız.

Uyarılar

! Elektriksel bağlantılar, ilgili standartlara uygun şekilde yapınız. Bu standartlara topraklama ve toprak hataları da dahildir. ! Jeneratörler için yapılan yakıt depolama sistemlerinin ilgili kodlara, standartlara ve diğer gereklere uygun şekilde kurulduğundan emin olunuz.

! Motor egzoz gazları personel için tehlikelidir. Kapalı mahallerde bulunan bütün jeneratörlerin egzoz gazları ilgili

standartlara uygun sızdırmaz siyah borular ile dışarı atılmalıdır. Sıcak egzoz susturucusu ve egzoz boruları yanabilecek maddelerin teması ve personelin dokunmasına karşı korunmalıdır. Egzoz gazının tehlikesiz olarak dışarı atılmasını sağlayınız.

! Kaldırma araçları ve destek yapılarının sağlam ve jeneratörü taşıyabilecek kapasitede olduğundan emin olunuz.

! Jeneratör kaldırıldığı zaman, tüm personel jeneratör etrafından uzak tutulmalıdır.



! Özel olarak dizayn edilmedikçe jeneratörü tehlikeli olarak sınıflandırılan bir çevrede kurmayınız ve çalıştırmayınız.

3. Yangın ve Patlama

Jeneratörün bir parçası olan yakıt tutuşabilir ve patlayabilir. Bu maddelerin depolanmasında uygun önlemlerin alınması, yangın ve patlama riskini azaltır. BC ve ABC sınıfı yangın söndürücüler el altında bulundurulmalıdır. Personel bunların nasıl kullanıldığını bilmelidir.

Uyarılar

! Jeneratör odasını uygun şekilde havalandırınız. ! Jeneratörü, jeneratör odası ve zeminini temiz tutunuz. Yakıt, yağ, akü elektrolitini etrafa dökülmesi durumunda, dökülen yeri derhal temizleyiniz.

! Yanıcı sıvıları motorun yakınında bulundurmayınız. ! Yakıtın etrafında alev, kıvılcım, sigara içmek gibi yanmaya sebebiyet verebilecek olaylara izin vermeyiniz. Akü bağlantısını yapmadan veya akü bağlantısını sökmeden önce akü şarj cihazının beslemesini kesiniz.

! Ark olayından kaçınmak için topraklanmış iletken nesnelere terminaler gibi elektriğe maruz kalan bölgelerden uzak tutunuz. Kıvılcım veya ark, yakıtı tutuşturabilir.
! Motor çalışıyor iken yakıt tankını doldurmaktan kaçınınız.
! Yakıt sisteminde yakıt sızıntısı varsa jeneratörü çalıştırmayınız.
! Herhangi bir yangın anında personelin kolay çıkışı için acil çıkış kapısı olmalıdır.

4 Mekanik

Jeneratör; hareketli parçalardan korunmak için muhafazalarıyla birlikte dizayn edilmiştir.

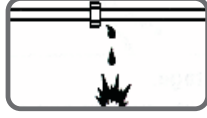

Buna rağmen jeneratör mahallinde çalışırken diğer mekanik tehlikelerden personeli ve cihazları korumak için önlem alınmalıdır.

Uyanlar

! Emniyet muhafazaları çıkarılmış halde jeneratörü çalıştırmayınız. Jeneratör çalışırken bakım yapmak veya başka bir sebepten dolayı emniyet muhafazasının yanına veya altına ulaşmaya çalışmayınız.

! El, kol, uzun saçlar; sarkan elbise parçaları ve takıları hareketli parçalardan uzak tutunuz.

Dikkat: Bazı hareketli parçalar açık bir şekilde görülmektedir.

! Jeneratör odası var ise kapısını kapalı ve kilitle tutunuz.



! Sıcak yakıt, sıcak soğutma suyu, sıcak egzoz dumanı, sıcak yüzeyler ve keskin köşelere temastan kaçınınız.

! Jeneratör mahallinde çalışırken eldiven, şapka ve koruyucu elbise giyiniz.



5 Kimyasal

Jeneratörde kullanılan yağlar, yakıtlar, ve akü elektrolitleri endüstriyel tiptir. Uygun kullanılmazlarsa personele zarar verebilirler.

Uyanlar

! Yakıtı, yağı ve akü elektrolitini deri ile temas ettirmeyiniz ve yutmayınız. Eğer kazayla yutulur ise tıbbi tedavi için derhal yardım isteyiniz. Eğer yakıt yutulmuş ise kusturmayınız. Deri ile temas halinde temas bölgesini sabunlu su ile yıkayınız.

! Yakıt veya yağ bulaşmış elbise giymeyiniz.

! Aküyü hazırlarken aside dayanıklı bir önlük, yüz maskesi ve koruyucu gözlük takınız. Deriye veya elbiseye akü elektrolitinin dökülmesi durumunda dökülen



yeri bol miktarda basınçlı su ile hemen temizleyiniz.

6 Gürültü

Ses izolasyon kabini ile donatılmamış jeneratörlerin ses şiddeti 105 dBA dan fazladır. 85 dBA dan fazla ses şiddetine uzun süreli maruz kalma, işitme için tehlikeydir.



Uyanlar

! Jeneratör mahallinde çalışırken kulaklık takınız.

7 Elektriksel

Elektrikli cihazların etkili ve emniyetli çalışması, bu cihazların doğru bir şekilde yerleştirilmesi, kullanılması ve bakımının yapılması ile sağlanır.

Uyanlar

! Jeneratörün yüke bağlantısı, bu konuda eğitilmiş ve kalifiye olan yetkili bir elektrikçi tarafından, ilgili elektrik kodlarına ve standartlarına uygun bir şekilde yapılmalıdır.

! Jeneratörü çalıştırmadan önce (buna mobil jeneratörler de dahil) jeneratörün topraklamasının yapıldığından emin olunuz.

! Jeneratöre yük bağlantısı yapmadan veya jeneratörden yük bağlantısını sökmeden önce jeneratörün çalışmasını durdurunuz ve akü negatif (-) terminalinin bağlantısını kesiniz.

! Islak veya sulu bir zeminde duruyor iken

yük bağlantısını yapmaya veya yük bağlantısını kesmeye kalkışmayınız.

! Jeneratör üzerindeki iletkenlere, bağlantı kablolarına ve elektrikli

parçalara vücudunuzun herhangi bir kısmı ile veya izole edilmemiş herhangi bir nesne ile temas etmeyiniz.

!Yük bağlantısı yapıldıktan sonra veya yük bağlantısı söküldükten sonra alternatör terminal kapağını yerine takınız. Kapak emniyetli bir şekilde yerine takılmadıkça jeneratörü çalıştırmayınız.

! Jeneratörü gücüne ve elektrik karakteristiklerine uygun yüklerle ve elektrik sistemlerine bağlayınız.

!Tüm elektrikli ekipmanları temiz ve kuru tutunuz. İzolasyonun aşındığı, çatladığı ve kınıldığı yerlerdeki elektrik tertibatını yenileyiniz. Aşınmış, paslanmış ve rengi gitmiş olan terminalleri yenileyiniz. Terminalleri temiz ve bağlantıları sıkı tutunuz.

! Tüm bağlantıları ve boşta kabloları izole ediniz.

! Elektrik yangınlarında BC veya ABC sınıfı yangın söndürücüler kullanınız.



17. ELEKTRİK ÇARPMALARINA KARŞI İLK YARDIM

Uyarılar

! Elektriğe maruz kalmış kişiye, elektrik kaynağını kapatmadan önce çıplak elle dokunmayınız.

! Eğer mümkünse elektrik kaynağını devre dışı ediniz.

! Bu mümkün değil ise elektrik fişini çekiniz veya elektrik kablosunu elektriğe maruz kalan kişiden uzaklaştırınız.

! Eğer bunlar da mümkün değil ise, kuru yalıtkan madde üzerinde durunuz ve tercihen kuru tahta gibi yalıtkan bir madde kullanarak, elektriğe maruz kalan kişiyi iletkenlerden uzaklaştırınız.

! Eğer kazazede nefes alıyor ise, kazazedeği aşağıda tanımlandığı gibi iyileşme pozisyonuna getiriniz.

! Eğer elektriğe maruz kalan kişi bilincini kaybetmiş ise, ayıltmak için aşağıdaki işlemleri uygulayınız:

1 Solunum Yolu Açmak

- Kazazedenin başını geriye doğru eğiniz ve çenesini yukarı kaldırınız.

- Kazazedenin ağızına veya boğazına kaçmış olabilecek takma diş, sakız, sigara gibi nesnelere çıkartınız.

2. Nefes alma

Kazazedenin nefes alıp almadığını, görerek, dinleyerek ve hissederek kontrol ediniz.



3. Kan Dolaşımı

Kazazedenin boynundan nabzını kontrol ediniz.

4. Eğer Nefes Alamıyor fakat Nabız Var ise

- Kazazedenin burnunu sıkıca kapatınız.

- Derin nefes alarak dudaklarınızı kazazedenin dudakları ile birleştiriniz.

- Göğüs kafesinin yükseldiğini gözleyerek ağızdan yavaşça üflünüz.

Sonra

üfleme yapmıyarak göğüs kafesinin tamamen inmesine izin veriniz. Kazazede her dakikada ortalama 10 defa nefes veriniz.

- Eğer yardım çağırmak için kazazede yalnız bırakılacaksa, 10 defa nefes vererek kısa zamanda geri

dönünüz ve nefes verme işlemine devam ediniz.

- Her 10 nefes verme işleminden

sonra nabzı kontrol ediniz.

- Nefes alıp vermeye başladığı anda kazazedeği iyileşme pozisyonuna getiriniz.



5. Nefes Alamıyor ve Nabız Yok ise

- Tıbbi yardım isteyen veya en yakın sağlık kuruluşunu arayınız.

- Kazazedeği iki defa nefes verin ve aşağıdaki gibi kalp masajına başlayın.

- Göğüs kafesinin birleşme yerinden 2 parmak yukarıya avuç içini yerleştiriniz.

- Diğer elinizi de parmaklarınızı kilitleyerek yerleştiriniz.



- Kollarınızı dik tutarak, dakikada 15 defa 4-5 cm aşağı doğru bastırınız.

- Tıbbi yardım gelene kadar 2 nefes verme ve 15 kalp masajı işlemini tekrar ediniz.

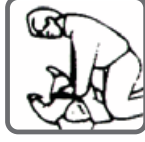

Eğer kazazedenin durumunda düzelme görülürse, nabzını kontrol ederek nefes vermeye devam ediniz. Her 10 nefes verme işleminden sonra nabzını kontrol ediniz.

- Nefes alıp vermeye başladığı anda kazazedeyi, iyileşme pozisyonuna getiriniz.

6. İyileşme Pozisyonu

- Kazazedeyi yan yatırınız.

- Solunum yolunun açık olmasını sağlamak için çenesi ileriye doğru bakacak şekilde başını eğik tutunuz.



- Kazazedenin öne veya arkaya doğru yuvarlanmamasını sağlayınız.

- Nefes alıp vermesini ve nabzını düzenli bir şekilde kontrol ediniz. Eğer ikisinden biri durursa yukarıdaki işlemleri tekrarlayınız.

Uyarılar

! Kazazedenin bilinci tekrar yerine gelene kadar, su gibi sıvılar vermeyiniz.

ENGLISH

INDEKS

1. PRECAUTIONS	1
2. COMPONENT DEFINITIONS.....	2
3. IMPORTANT NOTICE TO OWNERS.....	3
4. ENGINE OIL.....	5
5. GASOLINE.....	6
6. STARTING THE ENGINE.....	7
7. STOPPING THE ENGINE	9
8. STORAGE INSTRUCTIONS	9
9. MAINTENANCE INSTRUCTIONS	9
10. MAINTENANCE SCHEDULE	12
11. TECHNICAL SPECIFICATIONS.....	12
12. WARRANTY	13

1. PRECAUTIONS

WARNING / CAUTION / NOTE

Please read this manual and follow its instructions carefully. To emphasize special information, the symbol  and the words **WARNING**, **CAUTION**, and **NOTE** have special meanings. Pay special attention to the messages highlighted by these signal words.

FOREWORD

Thank you for choosing an AKSA generator. Please read this manual carefully and review it from time to time. It contains important information on safety, operation, and maintenance.

NOTE:

The instructions herein refer to several derivatives of this generator. Your generator may not incorporate all the features or options shown.

All information in this manual is based on the latest product information available at the time of publication. Due to improvements or other changes, there may be discrepancies between this manual and your generator. Aksa reserves the right to make changes at any time without notice.

LOC

1.
2.
3.
4.
5.
6.
7.
8.
9.
10.
11.
12.
13.
14.
15.
16.
17.
18.
19.

18

16

4

13

8

2. COMPONENT DEFINITIONS

1. Fuel tank
2. Fuel tank cap and gauge
3. Fuel shut-off valve
4. Fuel filter
5. Engine key switch (OFF, RUN, START)
6. AC socket
7. AC switch (circuit breaker)
8. Oil drain plug
9. Oil filler plug
10. Oil dipstick
11. Oil filter (AB 100ME, AB 100TE)
12. Recoil starter handle
13. Spark plug
14. Starter motor
15. Choke lever
16. Carburetor
17. Muffler
18. Air cleaner
19. Battery

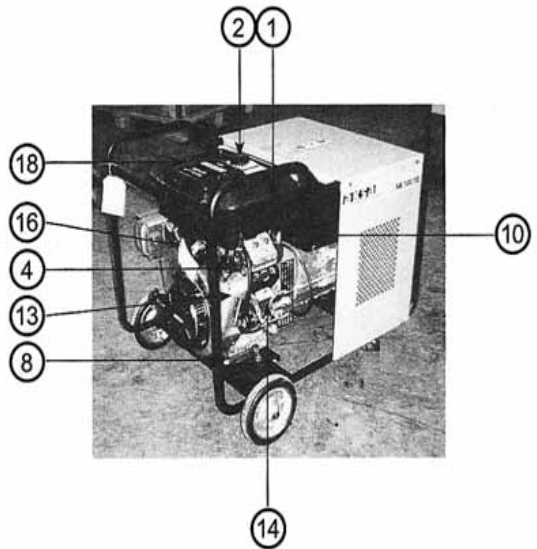
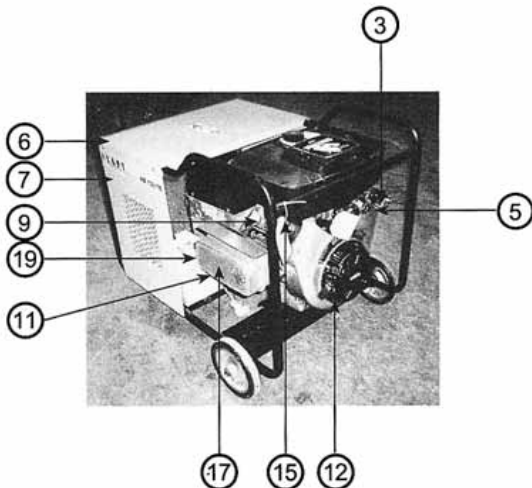

3.IMPORTANT NOTICE TO OWNERS

WARNING:

You must take precautions to reduce the chance of accidents or injuries resulting from operation of this generator. Some of the important safety precautions you should take are:

- Before first use of your generator, read this owner's manual carefully to become familiar with the generator's features, safety, and maintenance requirements.
- When operating the generator, keep the generator at least 1 m (3 ft.) from any combustible materials. Always clear away any materials on the ground such as dry grass, leaves, brush, and flammable liquids before starting up the generator.
- Comply with all fire prevention regulations in your area. Keep a fire extinguisher close by whenever using a generator in areas where dry grass, leaves, or other flammable materials are present.
- Do not connect your generator to any circuit or receptacle receiving electrical power (home, office, etc.) from any other sources as this is likely to result in a fire and damage to all electrical systems.
- Do not connect generator to building electrical system unless you open (turn off) the building's main power switch. Hazardous electricity can backfeed into power lines.
- Do not enclose the generator, as it relies on free air circulation to cool the engine. Enclosing the unit can create a fire hazard resulting from entrapped gas fumes and overheating which can result in damage to the engine and other components.
- Be sure that uninterrupted air flow reaches all cooling shrouds, rotor fans etc.
- Do not run the generator for any use which exceeds its rated capacity.
- This generator is not waterproof. Do not operate the generator in rain or snow or wash it by spraying water on it.
- Do not operate the generator with wet hands or you may receive an electric shock.
- Do not handle power cords that have damaged insulation or are wet, as you may receive an electric shock.
- All electrical cables, extension leads and appliances must be in sound condition, as defects in any of these areas may affect the insulation properties of other components.
- Operational Warning ! : If only single phase load operation required for the 3 phase generator sets; make sure load capacity on the single phase does not exceed %30 of the nominal power of the generator set. Otherwise it will damage the generator set permanently and the damage will not covered under manufacturer's warranties.

- To ensure maximum safety, only fully insulated equipment should be connected to this generator.
- The generator incorporates built-in miniature circuit-breakers which are activated within 10 seconds of a short-circuit occurring. These circuit breakers must not be replaced with ordinary miniature circuit-breakers.
- Do not start the engine or let it run indoors and do not install in a recreational vehicle (RV), boat, or other location where ventilation is inadequate. Exhaust gas contains carbon monoxide, a potentially lethal gas that is colorless and odorless.
- Keep children and pets away from the generator, electric power cords, and work areas at all times.
- Place the generator in a horizontal position on firm, level ground.
- Do not operate the generator unless covers and other components are properly installed.
- Do not modify your generator. Modifications or removal of original equipment may make the generator unsafe.
- This generator should be operated by adults only. Do not let children operate this machine.
- Do not get close to or touch any moving parts or heated areas such as the engine and exhaust system.
- Carefully note any instruction labels indicating hot surfaces on the generator.
- Observe periodic maintenance requirements your authorized Aksa dealer is trained and equipped to perform maintenance service.
- Do not adjust the factory-set engine speed.
- Exercise extreme care if using starting aids. Any fuel containing such fluids is highly volatile and may cause unexpected engine kick-back when recoil starter is pulled.
- Do not fill the engine generator set with fuel during operation.

4.ENGINE OIL

Use a high quality detergent oil of API (American Petroleum Institute) service class SC, SD, SE, SF or SG . Using other oils or extending oil change intervals longer than recommended can cause engine damage.

A logo or symbol on oil containers identifies the API service class and SAE viscosity grade.

Use the chart to select a viscosity rating based on the seasonal temperatures in your area.

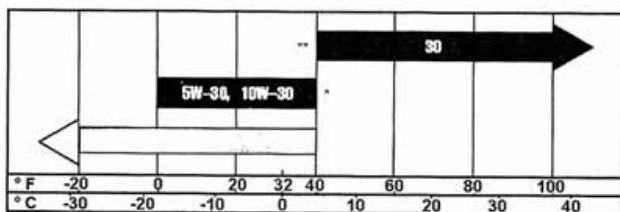

- * Use of multi-viscosity oils (10W-30,etc) above 4°C will result in heigh oil consumption and possible engine damage. Check oil level more frequently if using these types of oil.
- ** SAE 30 oil, if used below 4°C will result in hard starting and possible engine bore damage due to inadequate lubrication.

Engine oil level

Check the engine oil level with the engine oil dipstick.

1. Make sure the engine is stopped, level, and is cool so the oil has had time to drain into the sump.
2. Clean the area around the dipstick before removing it.
3. Remove dipstick; wipe oil off. Reinsert the dipstick into the tube and press all the way down.
4. Remove the dipstick and check the oil level. The oil level should be up to, but not over, the "FULL" mark on the dipstick.
5. If the level is low, add oil of the proper type, up to the "FULL" mark on the dipstick. Then recheck.
6. Tighten dipstick and oil cap firmly before starting engine.

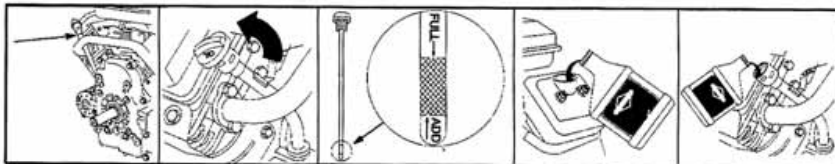

⚠ CAUTION:

Never operate the generator if the engine oil level is below "ADD" limit line.

⚠ CAUTION:

The generator should be placed on level ground when refilling oil. Over filling will result causing the oil temperature to increase to the danger level. If too little oil is added, serious engine damage could result.

Engine oil change

Change oil after first 8 hours of operation. Therefore, change oil after every 50 hours of operation. Change oil after 25 hours, if engine is operated under heavy load or high ambient temperatures.

1. Remove drain plug and drain oil while the engine is warm.
2. Replace drain plug.
3. Remove dipstick and refill with new oil of recommended grade.
4. Pour fresh engine oil through the oil filler hole until oil flows from it.
5. Install and tighten the oil filler plug.

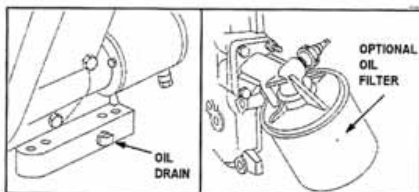

Oil filter change (For only AB 100 TE and AB 100 ME model generators)

Replace oil filter after every 100 hours of operation. Drain oil and replace with new oil before removing used oil filter. Before installing new filter, lightly oil filter gasket with fresh, clean oil. Screw filter on by hand until gasket contacts oil filter adapter. Tighten 1/2 to 3/4 turn more.

5. GASOLINE

Aksa recommends that you use unleaded gasoline containing no alcohol, with at least 85 pump octane ((R+M)/2 method). Regular leaded gasoline containing no alcohol may also be used. Blends of unleaded gasoline and ethanol (grain alcohol) are commercially available in some areas. These blends may be used, provided they contain no more than 5% ethanol. Be sure the gasoline-ethanol blend you use has at least 85 pump octane as recommended for unleaded gasoline without any alcohol.

DO NOT USE GASOLINES CONTAINING METHANOL (Methyl or wood alcohol), even if they contain cosolvents and corrosion inhibitors for methanol. Fuel system damage and performance problems resulting from the use of such fuels are not the responsibility of Aksa and may not be covered under the limited warranty.

▲ WARNING:

Gasoline is extremely flammable and toxic. Always observe the following precautions when refueling.

- Do not fill over-fill. Allow space in fuel tank for fuel expansion.
- Refuel in a well ventilated area.
- Do not smoke, and keep away from open flames and sparks.
- Be careful not to spill fuel. If you do, wipe it up immediately.
- Make sure the engine is off and avoid spilling fuel on a hot engine.
- Avoid prolonged contact with skin and breathing of gasoline vapor.
- Refuel in a safe place. Move the generator at least 3 m (10 ft) from its operating location. Open the fuel cap slowly to release any pressure which may have formed in the fuel tank. Return the generator to its original location before re-starting the engine.

▲ CAUTION:

- Always use fresh gasoline. Gasoline kept in the fuel tank for long periods of time will produce varnish and gum, which can damage the engine.
- Fuel additives or special starting fluids should not be used because seals and other rubber composition may be damaged.

Before Starting

Turn the fuel shut-off valve 1/4 turn counterclockwise before starting the engine.

If engine equipped with rocker style stop switch, push I (RUN) before starting.

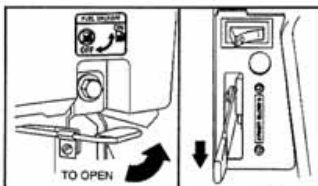

Fuel shut-off valve

Stop switch

6. STARTING THE ENGINE

To start the engine:

1. Ground the generator by connecting a heavy wire to the ground terminal and an external ground source.

▲ WARNING:

The generator must be grounded to prevent electrical shock or damage to the generator if an appliance is faulty or becomes damaged during use.

2. Check the oil and fuel level.
3. Disconnect any load from the generator.
4. Move throttle control to RUN or FAST position.
5. Move choke control to CHOKE or START position.

Rewind Starter

6. Grasp rope handle as illustrated and pull slowly until resistance is felt. Then pull cord rapidly to overcome compression, prevent kickback and start engine. Repeat if necessary with choke off and throttle control in FAST position. When engine starts, operate in FAST position.

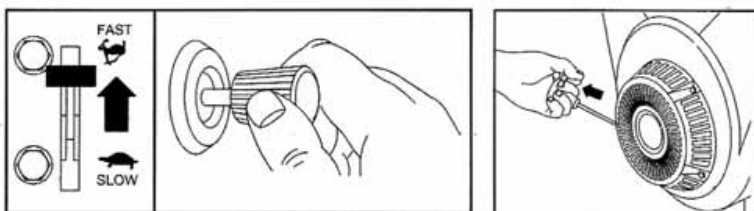

Electric starter

7. Turn key to start. Repeat if necessary with throttle control in FAST position. When engine starts, operate in FAST position. Use short starting cycles (15 secs. per min.) to prolong starter life. Extended cranking can damage starter motor.
8. After warming up the engine, return the choke lever.
9. Allow the engine to run for at least 1 minute before connecting any electrical equipment to the generator.

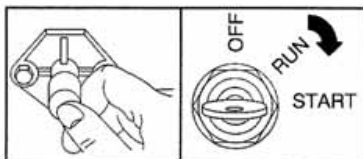

⚠ WARNING:

Be careful not to touch the engine or exhaust pipe, when they are hot, or you may be burned.

USING THE GENERATOR

⚠ CAUTION:

Be sure that the voltage rating of any electrical equipment complies with the rating plate on the generator.

7. STOPPING THE ENGINE

To stop the engine:

1. Remove any connected electric appliance.
2. Allow the engine to keep running for approx. 2 minutes
3. Do not move choke control to CHOKE to stop engine. Backfire or engine damage may occur. Move throttle control to SLOW position and then push rocker switch to 0 (STOP) or turn key to OFF, if so equipped. Always remove key from switch when equipment is not in use or left unattended.
4. Close the fuel shutt-off valve.

⚠ CAUTION:
Never stop engine abruptly.
This will cause rapid heat
build up, resulting in severe
engine damage.

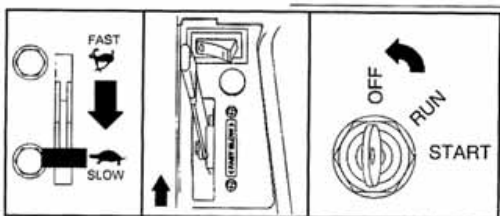

8. STORAGE INSTRUCTIONS

1. Remove all fuel from tank and run engine until it stops from lack of fuel.
2. While engine is still warm, drain oil from crankcase. Refill with fresh oil of recommended grade.
3. Remove spark plug and pour about 30 ml of engine oil into cylinder. Replace spark plug and crank slowly to distribute oil.
4. Clean dirt and chaff from cylinder, cylinder head fins, blower housing, rotating screen and muffler areas.
5. Store the generator in an upright position, in a dry, well ventilated area, with a cover placed over it.

9. MAINTENANCE INSTRUCTIONS

⚠ To prevent accidental starting:

Remove spark plug wires and disconnect battery at negative terminal, when servicing the engine.



Air cleaner

1. Unhook clips both sides of cover and remove cover.
2. Carefully slide pre-cleaner off cartridge. To service pre-cleaner, wash in liquid detergent and water. Squeeze dry in a clean cloth. Saturate in engine oil. Squeeze in clean, absorbent cloth to remove all excess oil. Replace if very dirty or damaged.
3. Remove knob and cartridge plate. Carefully remove cartridge to prevent debris from entering carburetor. To service cartridge, clean by tapping gently on a flat surface. Do not oil cartridge. Replace if very dirty or damaged.

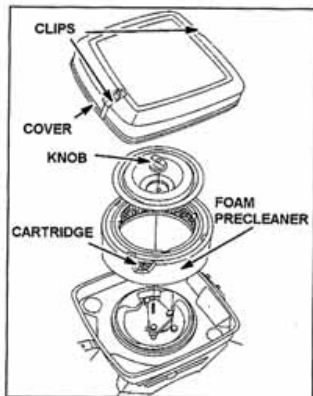

Note:

Do not use petroleum solvents, e.g., kerosene, nor pressurized air to clean cartridge. They will cause cartridge to deteriorate.

4. Reinstall cartridge, cartridge plate and knob.
5. Reassemble pre-cleaner on cartridge.
6. Replace cover and reattach clips to body.

Keep engine and parts clean

Remove dirt and debris with a cloth or brush. Do not clean with a forceful spray of water because water could contaminate fuel system.

Daily (more often, if needed) remove grass, chaff and dirt from finger guard on rewind starter engine or rotating screen on electric starter engine, to prevent engine damage caused by overheating.

To assure smooth operation, keep governor linkage, springs and controls free of debris.

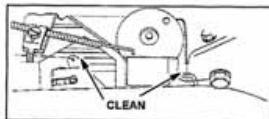

Daily or more often, before running engine, clean muffler area to remove all grass and combustible debris.

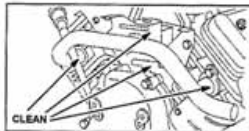

Grass or chaff may clog the air cooling system, especially after prolonged service cutting tall, dry grass. Clean area shown to prevent overheating and engine damage.



Replace spark plug

Use only Briggs & Stratton Spark Tester to check for spark.

Replace fuel filter every year.

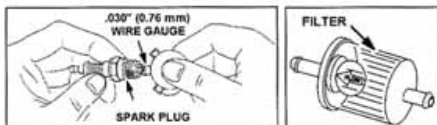

Battery

The battery solution must be kept between the MAX and the MIN level lines at all times. If the level drops below the MIN level line, add DISTILLED WATER ONLY until the fluid level reaches the MAX level line.

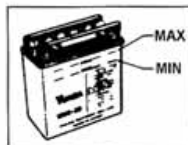

WARNING

Battery acid is poisonous and corrosive. Avoid contact with eyes, skin, clothing, and painted surfaces. If battery acid comes in contact with any of these, flush immediately with large amount of water.

CAUTION

When disconnecting the battery terminals, be sure to remove the negative terminal first, then remove the positive terminal. When connecting the battery terminals, be sure to connect the positive terminal first, then the negative terminal.

When the engine will not be used for a month or longer, remove the battery and store it in a cool, dark place.

10. MAINTENANCE SCHEDULE

It is important to inspect and maintain your generator regularly. Follow the chart below. At each interval, be sure the perform the indicated service.

Item to be serviced	Interval				
	Every 8 hours or daily	25 hours	50 hours	100 hours	Yearly
Check oil level	•				
Change oil *			•/ Note 1		
Check oil filter *				•	
Clean air cleaner pre-cleaner		•/ Note 2			
Clean air cleaner cartridge				•/ Note 2	
Clean cooling system				•/ Note 2	
Replace spark plugs					•
Check battery			•		
Replace in-line fuel filter					•
Check valve clearance					•

* Change oil after first 5 hours, then after every 50 hours.

Note 1: Change oil every 25 hours when operating under heavy load or in height temperatures.

Note 2: Clean more often under dusty conditions or when airborne debris is present. Replace air cleaner parts, if very dirty.

11. TECHNICAL SPECIFICATIONS

GENSET MODEL		AB 30M	AB 110ME	AB 110TE	
			AB 110MEK	AB 110TEK	
BRIGGS - STRATTON ENGINE	Vanguard Type	INTEK	350447	350447	
	Type	OHV, four stroke, Air cooled			
	(3600 rpm) Power	5,5 HP	18 HP		
	Start System	Manual (re coil)	Electric start (Battery included)		
	Fuel Type	Unleaded or Super Gasoline			
	Fuel Tank Capacity	4 L	16 L / 22L		
	Run time at 50% load	1 h. 3 min.	4 h. 50 min. 6 h. 39 min.		
	Oil Capacity	0,6 L	1,7 L	1,7 L	
ALTERNATOR	Rated power/equivalent kVA	2kW	8kW	8kW/10kVA	
	Voltage (mono/three phase)		230 V	230/400 V	
	Rated current	8,7 A	34 A	14 A	
	Max. Power/equivalent kVA	2,4kW	8,8kW	8,8kW/11kVA	
	Type	Self excited			
	Phase	Single phase	Single phase	Three phase	
GENSET	Dimensions; LxWxH	Open Type	64x45x59cm	91x74x75cm	91x74x75cm
		Canopied	-	98x62x90cm	98x62x90cm
	Set weight	Open Type	43 kg	122 kg	117 kg
		Canopied	-	195 kg	195 kg

12.WARRANTY

Guarantee: Faults giving right to a claim under guarantee, - The seller promises to remedy any operating defect due to a fault in design, material or workmanship.

The seller's guarantee cannot be claimed against where a fault arises from materials supplied by the buyer or from a design required by him. The guarantee excludes consequential loss or damage under the circumstances outside the manufacturer's control. It also does not cover replacement or repair resulting from normal wear and tear of the equipment, damage or accident due to negligence, carelessness, poor maintenance or misuse of this equipment.

The guarantee is strictly limited to free replacement or repair at our factory of the parts showing a defect in material or workmanship. The supplier cannot be held responsible for the direct or indirect consequences resulting from any faulty part.

This guarantee is valid only under the conditions that the generator is used that the customer fulfils his responsibilities fully recited here and in users manual.

Duration and start of the guarantee - This guarantee, unless otherwise stated, only covers faults which occur during a period of twelve months (guarantee period).

The guarantee period runs from the date of shipment.

If the delivery is delayed, the guarantee period is extended by the length of the delay.

Damages - The responsibility of the seller is strictly limited to the obligations stated above and it is expressly agreed that the seller will not be liable for any damage to the buyer for any sustained prejudice such as injuries to persons, damage to belongings other than the one(s) stated in the contract, loss of profit.

The guarantee clause is only granted to the original purchaser and cannot be transferred to a second buyer.

Insurance of staff - In the event of an accident arising at any time and for any reason, the responsibility of the seller is strictly to his own staff and his own equipment.

Note - All orders given orally or in writing and the acceptance of our offers also involve the formal acceptance of our sales conditions.

The shipping expenses on a claim under guarantee are at the customer's expense.

Aksa Power Generation

AKSA
JENERATÖR

AKSA JENERATÖR SANAYİİ A.Ş.



**DECLARATION OF CONFORMITY
AT - UYGUNLUK BEYANI**

Üretici / Manufacturer : AKSA Jeneratör San. A.Ş.

Adres / Address : Rüzgarlıbahçe Mah. Özalp Çıkmaızı No:10 Kavacık - Beykoz / İstanbul

Ürün Kodu Product Code(s) : /

Ürün Açıklaması : Benzinli Portatif Jeneratör

Production Description : Gasoline Portable Genset

Deklerasyon / Declaration

Aksa Jeneratör San. A.Ş. olarak, yukarıda bilgileri verilmiş olan ürünün aşağıdaki Avrupa Birliği direktiflerine, standartlara ve bunların gerektirdiği şartlara uygun olduğunu beyan ederiz.

On behalf of AKSA Jeneratör San. A.Ş. , We declare that above information in relation on the supply/manufacture of this in product is in conformity with the below stated standarts, EC directives and provisions of them.

Avrupa Birliği Direktifleri / EC Directives

2006/42/AT : Makine Emniyeti Yönetmeliği
2006/42/EC : Machinery Safety Directive

2004/108/AT : Elektromanyetik Uyumluluk Yönetmeliği
2004/108/EC : Electromagnetic Compatibility Directive

2006/95/AT : Alçak Gerilim Yönetmeliği
2006/95/EC : Low Voltage Directive

Standartlar / Standarts

- **TS EN ISO 12100:2010** : Makinelerde Güvenlik - Tasarım İçin Genel Prensipler –Risk Değerlendirilmesi ve risk azaltılması
EN ISO 12100:2010 : Safety of machinery — General principles for design-Risk assessment and risk reduction
- **TS EN ISO 3744:2010** : Akustik - Gürültü Kaynaklarının Ses Gücü Seviyelerinin Ses Basıncı Kullanılarak Tayini - Bir Yansıtma Düzlemi Boyunca, Esas Olarak Serbest Bir Alan İçinde Uygulanan Mühendislik Metodu
EN ISO 3744:2010 : Acoustics. Determination of sound power levels of noise sources using sound pressure. Engineering method in an essentially free field over a reflecting plane
- **TS EN 60204-1**
EN 60204-1:2011 : Makinelerde güvenlik - Makinelerin elektrik teçhizatı - Bölüm 1: Genel kurallar
Safety of machinery - Electrical equipment of machines Part 1: General requirements
- **TS EN 12601:2010**
EN 12601:2010 : Gidip Gelmeli İçten Yanmalı Motor Tahrikli Jeneratör Grupları- Güvenlik
Reciprocating internal combustion engine-driven generating sets-Safety
- **TS EN 61000-4-2:2009**
BS EN 61000-4-2:2009 : Elektromanyetik Uyumluluk (EMU)-Bölüm 4-2: Deney Ölçme Teknikleri-Elektrostatik Boşalma Bağışıklık Deneyi
Electromagnetic compatibility (EMC). Testing and Measurement Techniques.Electrostatic Discharge Immunity Test
- **TS EN 61000-4-6:2009**
BS EN 61000-4-6:2009 : Elektromanyetik Uyumluluk (EMU)-Bölüm 4-6: Deney Ölçme Teknikleri-Radyo Frekans Alanlarının Neden Olduğu Temaslı Rahatsızlıklara Karşı Bağışıklık
Electromagnetic compatibility (EMC). Testing and Measurement Techniques.Immunity to Conducted Disturbance Induced By Radio-Frequency Fields
- **TS EN 614-1+A1** : Makinelerde güvenlik - Ergonomik tasarım prensipleri-Bölüm 1:Terminoloji ve genel prensipler
- **EN 614-1:2006+A1(2009)** : Safety of machinery – Ergonomic design principles – Part 1 : Terminology and general principles

Yayım / Issued by : AKSA Jeneratör San. A.Ş.

Yer - Tarih / Place - Date : İstanbul -

Firma Adına Yetkili : Yahya Özbelli

Name of Authorized Representative

Unvan / Title : İşletme Müdürü / Plant Manager

İmza / Signature

Y. Özbelli

AKSA JENERATÖR YETKİLİ SERVİS NOKTALARI

İSTANBUL AVRUPA YAKASI

AVCILAR

MUSTAFA KEMAL PAŞA MAH. YILDIRIM BEYAZIT CAD. DEMET SOK. NO:132 AVCILAR/İSTANBUL
T: 0 212 428 66 66 PBX F: 0 212 423 22 22

BAĞCILAR

EVREN MAH. KOÇMAN CAD. EMRE SOK. NO:1/2 GÜNEŞLİ-BAĞCILAR/İSTANBUL
Tel: 0212 550 53 36 Fax : 0212 657 55 07

KAĞITHANE

ÇAĞLAYAN MAH. KAĞITHANE CAD. NO:93 KAĞITHANE
T: 0212 210 90 37-38 F: 0212 210 08 81

KARAKÖY

NECATİBEY CAD NO.74 KARAKÖY / İSTANBUL
T: 0212 251 92 48 / 293 07 32 - 33 F: 0212 251 92 64
DOLAPDERE SAN. SİT. 13.ADA NO:9 İKİTELLİ
T: 0212 671 35 48 - 49 F: 0212 671 35 41

İSTANBUL ANADOLU YAKASI

AYDINEVLER ÂŞİK VEYSEL SOK. AK PLAZA NO:24 KÜÇÜKYALI/MALTEPE
T:0216 489 68 68 PBX F:0216 489 21 60

İSTANBUL DIŞI SERVİS NOKTALARI

ANKARA

ÖVEÇLER 86. SOK. NO.7/A ÇANKAYA
T: 0312 472 71 71 F: 0312 472 76 01

ADANA

TURHAN CEMAL BERİKER BUL. ADANA İŞ MERKEZİ
A BLOK NO:24/27 YEŞİLOBA SEYHAN
T:0322 428 11 61 PBX F: 0322 428 15 40

ANTALYA

ASPENDOS BULVARI YEŞİLOVA MAH. 198/2-3 MURATPAŞA
T: 0242 322 16 88 – 322 91 88 F: 0242 322 97 55

BODRUM

CUMHURİYET CAD. KIVILCIM İŞ MERKEZİ
A-BLOK NO:24 ORTAKENT
T: 0252 358 70 30 F: 0252 358 70 25

BURSA

NİLÜFER TİC. MRK. ALAADDİNBEY MAH. 70 SK.
NO:12/B NİLÜFER
T: 0224 443 53 15-16-17-18 F: 0224 443 53 19

DENİZLİ

İZMİR ASFALTI NO:56 GÜMÜŞLER
T: 0258 371 71 10 - 372 08 44 F: 0258 372 09 46

GAZİANTEP

FATİH MAH. FEVZİ ÇAKMAK BULVARI NO:153
ŞEHİTKÂMİL
T: 0342 321 39 59 F:0342 321 37 67

İZMİR

KAZIM DİRİK MAH. YENİYOL ANKARA CAD.
NO:75 BORNOVA
T: 0232 462 24 62 - 461 82 82
F: 0232 462 24 63 - 462 24 40

KOCAELİ

İSTASYON MAH. (E-5 ESKİHİSAR SAPAĞI) 1456. SOK.
NO:20 GEBZE
T: 0262 656 37 37 F: 0262 656 37 33

KAYSERİ

OSMAN KAVUNCU BULVARI NO:207/H MELİKGAZI
T: 0352 331 97 77-78 F: 0352 331 97 71

DİYARBAKIR

ERGANİ YOLU I. KM. I. SAN. SİT. CAMİİ KARŞISI
ASTAY PLAZA YENİŞEHİR
T: 0412 255 12 21 - 255 12 22 F: 0412 262 00 92

TEKİRDAĞ

ALİPAŞA MAH. ÇETİN EMEÇ BULVARI HANİMELİ APT.
NO: 60-66/D-C ÇORLU
T: 0282 692 61 22 - 23 - 32 F: 0282 692 61 18

TRABZON

YAVUZ SELİM BULVARI MANOLYA SİTESİ NO:281
T:0462 230 10 60-61 F: 0462 230 10 64

BRANCH OFFICES & WAREHOUSES



ALGERIA

Eurl Aksa Générateurs Algérie
Zone Industrielle Oued Smar Lot
N° 85 Harrach / Alger / Algérie
T : + 213 23 92 06 56-57-58
F : + 213 21 92 06 59
contact@aksa-dz.com



IRAN

Aksa Iran
Unit 2, No: 8, Corner of 6th Alley, 24 th meters.
Str, Farhang Sq, Sa'adat Abad, Tehran / Iran
T : +9821 2234 5295
F : +9821 2234 5196
e-mail: info@aksairan.com



RUSSIA

Aksa Russia
119530, Moscow Ochakovskoe Highway,
29, BC 'WEST PARK'
T : +7 495 710 88 62
F : +7 495 710 88 62
e-mail : info@aksarussia.ru



U.A.E.

Power Generation FZE
Po Box:18167 Jebel Ali Free Zone
Warehouse No.RA08 / LC07 Dubai / UAE
T : + 971 4 880 91 40
F : + 971 4 880 91 41
e-mail: sales@aksa.ae



CHINA

Aksa Power Generation Co. Ltd.
No.19 Tongjiang North Road,
New District, Changzhou / China
T: + 86 (0) 519 851 50 205
F: + 86 (0) 519 851 50 130
e-mail: aksa@aksapowergen.com



IRAQ

Aksa Power Generation (Iraq)
English Village House
No:353 Arbil / Iraq
T : + 964 (0) 770 761 12 20
e-mail: export@aksa.com.tr



SINGAPORE

Aksa Far East(Pte.) Ltd.
94 Tuas Avenue 11
639103 Singapore
T : + 65 6863 2832
F : + 65 6863 0392 - 6863 2956
e-mail: aksafe@aksafareast.com.sg



UNITED KINGDOM

Aksa International (UK) Ltd
Unit 6, Pine Court Walker Road, Bardon Hill
Coalville Leicestershire, LE67 1SZ U.Kingdom
T : + 44 (0) 1530 837 472
F : + 44 (0) 1530 519 577
e-mail: sales@aksa-uk.com



VIETNAM

Aksa Vietnam
28 Ter B Mac Dinh Chi Street Dakao
Ward District 1, HCM City - Vietnam
T : + 84 8 391 47 014
F : + 84 8 391 47 015
e-mail: vietnam@aksapowergen.com



GHANA

Aksa Power Generation (Gana)
11 Trinity Avenue, East Legon,
Greater Accra, Ghana
T : +233 206 99 88 00
e-mail: info@aksaghana.com



KAZAKHISTAN

Aksa Kazakhstan
Kazybek Bi Street, 65/107 Corner Of
Furmanova Street Almalay District
050026 Almaty / Kazakhstan
T : +7 727 338 48 47
e-mail : aksa@arna.kz



SOUTH AFRICA

Aksa Power Generation (South Africa)
109 Roan Crescent, Corporate Park North,
1685, Midrand, Johannesburg
South Africa
T: +27 60 774 64 88
e-mail : aksa@aksa.com.tr



U.S.A.

Aksa USA
371 Exchange Street
West Monroe, LA 71292
T: +1 318 855 83 77
F: +1 318 855 83 81
e-mail: sales@aksausa.com

aksa
J E N E R A T Ö R

SANAYİ VE TİCARET BAKANLIĞI GARANTİ BELGESİ

Bu belgenin kullanılmasında; 4077 sayılı Tüketicinin Korunması Hakkında Kanun ve bu Kanuna dayanılarak yürürlüğe konulan Garanti Belgesi Uygulama Esasları'na Dair Yönetmelik uyarınca, TC. Sanayi ve Ticaret Bakanlığı Tüketicinin ve Rekabetin Korunması Genel Müdürlüğü tarafından izin verilmiştir.

Belge Numarası : 85233

Belge İzin Tarihi : 18-06-2010

MALIN;	
CİNSİ	JENERATÖR
MARKASI	AKSA
MODELİ / SERİ NUMARASI	
	MALIN TÜKETİCİYE TESLİM TARİHİ
	MALIN TÜKETİCİYE TESLİM YERİ
	FATURA TARİHİ/ FATURA SAYISI

İMALATÇI VEYA İTHALATÇI FİRMANIN	
ÜNVANI	AKSA JENERATÖR SANAYİ ANONİM ŞİRKETİ
MERKEZ ADRESİ	RÜZGARLIBAHÇE MAH. ÖZALP ÇIKMAZI NO:10 34805. KAVACIK - BEYKOZ / İSTANBUL
TEL / FAX	0 216 681 00 00 / 0 216 681 57 81
YETKİLİ KİŞİ / ÜNVANI	GENEL MÜDÜR
YETKİLİ KİŞİ İMZA / KAŞE	

SATICI FİRMANIN;	
ÜNVANI	
ADRESİ	
TEL/FAX	
YETKİLİ KİŞİ / ÜNVANI	
YETKİLİ KİŞİ İMZA / KAŞE	

GARANTİ ŞARTLARI

1. Garanti süresi malın teslim tarihinden itibaren başlar ve 2 (iki) yıldır.
2. Malın bütün parçaları dahil olmak üzere tamamı firmamızın garantisine kapsamındadır.
3. Malın garanti süresi içerisinde arızalanması durumunda, tamirde geçen süre garanti süresine eklenir. Malın tamir süresi en fazla 20 (yirmi) iş günüdür. Bu süre malın ilk arızanın servis istasyonuna, servis istasyonunu olmanması durumunda, malın sahəsi, boyii, acentesi, temsilciliđi, ihaleciysi veya imalatcisi-üreticisinden birine bildirilm tarihinden itibaren başlar. Tüketicinin arıza bildirimini; telefon, faks, e-posta, jodeli taahhütlü mektup veya benzeri bir yolla yapması mümkündür. Ancak, uyumsuzluk halinde işaıı yitirilmiđiğü tüketiciye aittir. Sanoyi malının arızasının 10 iş günü içerisinde giderilmemesi halinde, imalatçı veya ihaleci, malın tamiri tamamlanıncaya kadar, benzer özelliklere sahip başka bir sanoyi malını tüketicihin kullanımına tahsis etmek zorundadır.
4. Malın garanti süresi içerisinde, gerek malzemeye ve işçilik gerekse montaj hatalarından dolayı arızalanması halinde, işçilik masrafi, deđiştirilen parça bedeli ya da başka herhangi bir ed ahında hiçbir ücret talep etmeksizin yapılacaktır.
5. Tüketicinin onarım hakkını kullanmasını rğmen malın,
 - Tüketicinin teslim edildiđi tarihten itibaren, belirlenen garanti süresi içinde kalınek koryduya, bir yıl içerisinde; aynı arızanın ikiden fazla tekrarlanması veya farklı arızaların dörhten fazla meydana gelmesi veya belirlenen garanti süresi içerisinde farklı arızaların toplamının altından fazla olması unsurlarının yanı sıra, bu arızaların maldan yararlanılamayoi süreklilik kılması,
 - Tamiri için gereken azaını sürenin aşılması,
 - Firmamızın servis istasyonunun mevcut olmaması halinde arızasıyla; satıcı, boyii, acentesi, temsilciliđi, ihaleciysi veya imalatcisi-üreticisinden birisinin dizeyleyeceđi raporla arızanın tamirinin mümkün bulunmadıđının belirlenmesi, durumlarında tüketici malın ücretsiz deđiştirilmesini, bedel tadesi veya ayıp oranında bedel indirimini talep edebilir.
6. Malın kullama klavuzunda yer alan hususlara aykırı kullanımasından, kaynaklanan arızalar garanti kapsamı dışındadır.
7. Garanti belgesi ile ilgili olarak çıkılabilecek sorunlar için Sanoyi ve Ticaret Bakanlıđı, Tüketicinin ve Rekabetinin Korunması Genel Müdürlüğü' ne başvurabilirler.

Not: Servisin Müdahalesi sırasında müşteri tarafından bu belge veya fotoğraflara ibraz edilmesi zorundadır.

GARANTİ DIŐI DURUMLAR

1. Satın alınan jeneratörlerin devreye alma işlemleri AKSA Jeneratör yetkili servislerine yapılmalı, müşterinin kendisi veya başka bir servise yaptırılmamalıdır. Aksi durumda Jeneratör garanti kapsamı dışına çıkar. Yapılan devreye alma işlemleri, sadece işlemin yapıldıđı mekân için geçerli olup, yeni bir yerde kullanım için tekrar AKSA Jeneratör yetkili servislerine devreye alınmalıdır. İkinci defa yapılacak devreye alma işleminin ücretini müşteri karşılayacaktır.
2. Garanti süresi içerisinde bütün jeneratörlerimizin, periyodik bakım çerçevesinde belirlenen tüm bakımları, Akşa Jeneratörün yetkili servislerine ücreti karşılığında yaptırılmalıdır. Bu bakımlardan herhangi birisinin yapılmaması durumunda jeneratör garanti kapsamı dışına çıkar.
3. AKSA Jeneratör tarafından onaylanmayan malzeme kullanımı sonucu gerçekleştirilen arızalar, ihmal sonucu oluşan arızalar, yanlış kullama, uygun olmayan giçde kullama, yanlış yerleşim, uygun olmayan sarflardaki depolama durumlarından kaynaklanacak arızalarda ve yetkili olmayan servisler ve şahıslar tarafından tamir, bakım veya müdahalelerde jeneratör garanti kapsamı dışına çıkar. Satın alınan jeneratör 6 ay içerisinde devreye alınmayacaksa, jeneratöre ait depolama koşulları sağlanmak kaydı ile bekletilmelidir. Garanti süresi içerisinde bir makinenin depolama (konservasyon) işleminin yapılmaması durumunda jeneratör garanti kapsamı dışına çıkar.
5. Kamyon üstü tesislerde, nakliye sorumluluđu, indirme sorumluluđu da dahil olmak üzere kamyon üstünde tesliminden sonra, start işlemine kadar makinenin uygun sarflarda muhafaza edilmesi tamamen müşterinin sorumluluđu altındadır. Ve amada oluşan kaza ve arızalarda jeneratör garanti kapsamı dışına çıkar.
6. Sođutma sistemine, silindiri gömlek veya buğyunda karncılama, erozyon ve tortu oluşmaması için eklenmesi gereken kimyasalların eklenmemesi durumunda, oluşan arızalardan jeneratör garanti kapsamı dışına çıkar.
7. Satın alınan jeneratörlere garanti süresi içerisinde, orijinal ekipmanları ve projesi haricinde senkron, ilave kontrol ünitesi, pano, transfer pano vb. ilave ekipman veya proje yapılmaz. Akşa Jeneratörün onaylı olmadıkça yapılacak, jeneratör garanti kapsamı dışına çıkar.
8. Deprem, sel, su baskını, yıldırım düşmesi ve benzeri doğai afetler gibi çevresel etkilere den ve sebepten kaynaklanan arızalarda jeneratör garanti kapsamı dışına çıkar.
9. Jeneratör giçüne uygun seçilen sebeke kontaklıtoru üzerinden, jeneratör nominal dikimından fazla akım çekilmesinden kaynaklanacak sebeke kontaklıtoru, sarfı redresörü ve ısıtıcı gibi ünitelerde oluşacak arızalardan Akşa Jeneratör sorumlu deđildir.
10. Kullanan yetki, yetđ ve sođutma ayru kullama klıtopçuklarında verilen özelliklere sahip olmalıdır. Aksi halde oluşacak arıza ve hasarlar da jeneratör garanti kapsamı dışına çıkar.
11. Jeneratör uzun süre çalıştırılmazsa oksitli boasalabilir. Motorun yağlanması, uzun ömürlü olması ve okünün sarı için jeneratörün haftada 1 gün çalıştırılması gerekmektedir. Aksi halde oluşacak arızalarda jeneratör garanti kapsamı dışına çıkar.

aksa
J E N E R A T Ö R

SANAYİ VE TİCARET BAKANLIĞI GARANTİ BELGESİ

Bu belgenin kullanılmasında; 4077 sayılı; Tüketicinin Korunması Hakkında Kanun ve bu Kanuna dayanılarak yürürlüğe konulan Garanti Belgesi Uygulama Esasları'na Dair Yönetmelik uyarınca, TC. Sanayi ve Ticaret Bakanlığı Tüketicinin ve Rekabetin Korunması Genel Müdürlüğü tarafından izin verilmiştir.

Belge Numarası : 85233

Belge İzin Tarihi : 18-06-2010

MALIN;	
CİNSİ	JENERATÖR
MARKASI	AKSA
MODELİ / SERİ NUMARASI	
	MALIN TÜKETİCİYE TESLİM TARİHİ
	MALIN TÜKETİCİYE TESLİM YERİ
	FATURA TARİHİ/ FATURA SAYISI

İMALATÇI VEYA İTHALATÇI FİRMANIN	
ÜNVANI	AKSA JENERATÖR SANAYİ ANONİM ŞİRKETİ
MERKEZ ADRESİ	EYREN MAH. CAMİLİ YOLU CAD. NO:5, 34212 GÜNEŞLİ, BAĞCILAR / İSTANBUL
TEL / FAX	0.212 478 66 66 / 0.212 657 55 16
YETKİLİ KİŞİ / ÜNVANI	GENEL MÜDÜR
YETKİLİ KİŞİ İMZA / KAŞE	

SATICI FİRMANIN;	
ÜNVANI	
ADRESİ	
TEL/FAX	
YETKİLİ KİŞİ / ÜNVANI	
YETKİLİ KİŞİ İMZA / KAŞE	

GARANTİ ŞARTLARI

1. Garanti süresi malın teslim tarihinden itibaren başlar ve 2 (iki) yıldır.
2. Malın bütün parçaları dahil olmak üzere tamamı firmamızın garantisine kapsamındadır.
3. Malın garanti süresi içerisinde arızalanması durumunda, tamirde geçen süre garanti süresine eklenir. Malın tamir süresi en fazla 20 (yirmi) iş günüdür. Bu süre malın ilk arızanın servis istasyonuna, servis istasyonunu olmanması durumunda, malın sahnesi, boyii, acentesi, temsilciliği, ihlalatçısı veya imalatçısı-üreticisinden birine bildirilm tarihinden itibaren başlar. Tüketicinin arıza bildirimini; telefon, faks, e-posta, jodeli taahhütli mektup veya benzeri bir yolla yapması mümkündür. Ancak, uyumsuzluk halinde işaıı yitirilmiği tüketiciye aittir. Sanoyi malının arızasının 10 iş günü içerisinde giderilmemesi halinde, imalatçı veya ihlalatçı, malın tamiri tamamlanmıyca kadar, benzer özelliklere sahip başka bir sanoyi malını tüketicihin kullanımına tahsis etmek zorundadır.
4. Malın garanti süresi içerisinde, gerek malzemeye ve işçilik gerekse montaj hatalarından dolayı arızalanması halinde, işçilik masrafi, değiştirilen parça bedeli ya da başka herhangi bir ed altında hiçbir ücret talep etmeksizin yapılacaktır.
5. Tüketicinin onarım hakkını kullanmasını rğmen malın,
 - Tüketicinin teslim edildiği tarihten itibaren, belirlenen garanti süresi içinde kalınak koryduya, bir yıl içerisinde; aynı arızanın ikiden fazla tekrarlanması veya farklı arızaların dörhten fazla meydana gelmesi veya belirlenen garanti süresi içerisinde farklı arızaların toplamının altından fazla olması unsurlarının yanı sıra, bu arızaların maldan yararlanamamıyı süreklilik kılması,
 - Tamiri için gereken azaını sürenin aşılması,
 - Firmamızın servis istasyonunun mevcut olmaması halinde arızayı; satıcı, boyii, acentası, temsilciliği, ihlalatçısı veya imalatçısı-üreticisinden birisinin düzenleyeceđi raporda arızanın tamirinin mümkün bulunmadığını biltilenmesi, durumlarında tüketici malın ücretsiz deđiştirilmesini, bedel tadisi veya ayıp oranında bedel indirimi talep edebilir.
6. Malın kullama klavuzunda yer alan hususlara aykırı kullanımasından, kaynaklanan arızalar garanti kapsamı dışındadır.
7. Garanti belgesi ile ilgili olarak çıkabilecek sorular için Sanoyi ve Ticaret Bakanlıđı, Tüketicinin ve Rekabetinin Korunması Genel Müdürlüğü' ne başvurabilirler.

Not: Servisin Müdahalesi sırasında müşteri tarafından bu belge veya fotoğraflara ibraz edilmesi zorundadır.

GARANTİ DIŐI DURUMLAR

1. Satın alınan jeneratörlerin devreye alma işlemleri AKSA Jeneratör yetkili servislerince yapılmalı, müşterinin kendisi veya başka bir servise yaptırılmamalıdır. Aksi durumda Jeneratör garanti kapsamı dışına çıkar. Yapılan devreye alma işlemleri, sadece işlemin yapıldığı mekân için geçerli olup, yeni bir yerde kullanım için tekrar AKSA Jeneratör yetkili servislerince devreye alınmalıdır. İkinci defa yapılacak devreye alma işleminin ücretini müşteri karşılayacaktır.
2. Garanti süresi içerisinde bütün jeneratörlerimizin, periyodik bakım çerçevesinde belirlenen tüm bakımları, Akşa Jeneratörün yetkili servislerine ücretli karşılığında yaptırılmalıdır. Bu bakımlardan herhangi birisinin yapılmaması durumunda jeneratör garanti kapsamı dışına çıkar.
3. AKSA Jeneratör tarafından onaylanmıyca kullanılan sonuca gercakleşen arızalar, ihmal sonucu oluşan arızalar, yanlış kullama, uygun olmayan giçde kullama, yanlış yerleşim, uygun olmayan sarflardaki depolama durumlarından kaynaklanacak arızalarda ve yetkili olmayan servisler ve şahıslar tarafından tamir, bakım veya müdahalelerde jeneratör garanti kapsamı dışına çıkar. Satın alınan jeneratör 6 ay içerisinde devreye alınmıyca, jeneratöre ait depolama koşulları sağlanmak kaydı ile bekletilmelidir. Garanti süresi içerisinde bir makinenin depolama (konservasyon) işleminin yapılmaması durumunda jeneratör garanti kapsamı dışına çıkar.
5. Kamyon üstü tesislerde, nakliye sorumluluđu, indirme sorumluluđu da dahil olmak üzere kamyon üstünde tesliminden sonra, start işlemine kadar makinenin uygun sarflarda muhafaza edilmesi tamamen müşterinin sorumluluđu altındadır. Ve esnada oluşacak hasar ve arızalarda jeneratör garanti kapsamı dışına çıkar.
6. Sođutma sistemine, silindiri gömlek veya buğyunda karnırcalama, erozyon ve tortu oluşmaması için eklenmesi gereken kimyasalların eklenmemesi durumunda, oluşan arızalardan jeneratör garanti kapsamı dışına çıkar.
7. Satın alınan jeneratörlere garanti süresi içerisinde, orijinal ekipmanları ve projesi haricinde senkron, ilave kontrol ünitesi, pano, transfer pano vb. ilave ekipman veya proje yapılmaz. Akşa Jeneratörün onayı olmadan yapılsa, jeneratör garanti kapsamı dışına çıkar.
8. Deprem, sel, su baskını, yıldırım düşmesi ve benzeri doğai afetler gibi çevresel etkilere den ve sebepten kaynaklanan arızalarda jeneratör garanti kapsamı dışına çıkar.
9. Jeneratör giçtine uygun seçilen sebeke kontaklıörü üzerinden, jeneratör nominal dikimından fazla akım çekilmesinden kaynaklanacak sebeke kontaklıörü, sarfı redresörü ve ısıtıcı gibi ünitelerde oluşacak arızalardan Akşa Jeneratör sorumlu deđildir.
10. Kullanan yetki, yetđ ve sođutma ayuı kullama klırcaklarında verilen özelliklere sahip olmalıdır. Aksi halde oluşacak arıza ve hasarlar da jeneratör garanti kapsamı dışına çıkar.
11. Jeneratör uzun süre çalışmıyca oksitli bozlaşabilir. Motorunun yağlanması, uzun ömürlü olması ve okünün sarfi için jeneratörün haftada 1 gün çalıştırılması gerekmektedir. Aksi halde oluşacak arızalarda jeneratör garanti kapsamı dışına çıkar.

Genel Müdürlük / Head Office

TÜRKİYE / TURKEY
Rüzgarlı Bahçe Mah.
Özalp Çıkmaşı No:10, 34805
Kavacık, Beykoz - İstanbul
T: + 90 216 681 00 00
F: + 90 216 681 57 81
E-mail:aksa@aksa.com.tr

Aksa Servis / Aksa Service

TÜRKİYE / TURKEY
Murat Bey Beldesi,
Güney girişi Cad. No: 8
34540 Çatalca / İSTANBUL
T : + 90 212 887 11 11
F : + 90 212 887 10 20
e-mail: info@aksaservis.com.tr

Aksa Kiralama / Aksa Rental

TÜRKİYE / TURKEY
Murat Bey Beldesi,
Güney girişi Cad. No: 8
34540 Çatalca / İSTANBUL
T : + 90 212 887 12 12
F : + 90 212 887 15 25
e-mail: aksakiralama@aksakiralama.com.tr

B.A.E. / U.A.E.
Aksa Middle East
Post Box. No:18167 Jebel Ali Free Zone
Dubai - United Arab Emirates
T : + 971 4 880 91 40
F : + 971 4 880 91 41
e-mail:sales@aksa.ae

Fabrikalar / Factories

TÜRKİYE / TURKEY
Taşocağı Yolu No:22
Mahmutbey Bağcılar
İSTANBUL
T : + 90 212 446 43 01
F : + 90 212 446 43 00
e-mail: aksa@aksa.com.tr

ÇİN / CHINA
No.19 Tongjiang North Road,
New District, Changzhou / China
T : + 86 (0) 519 856 01 250
F : + 86 (0) 519 851 50 132
e-mail: aksa@aksapowergen.com

